

PawHut!

IN220900743V01_UK_FR_ES_DE_IT

D00-144



EN_IMPORTANT, RETAIN FOR FUTURE REFERENCE: READ CAREFULLY.

**FR_IMPORTANT: A LIRE ATTENTIVEMENT ET À CONSERVER POUR CONSULTATION
ULTÉRIEURE.**

ES_IMPORTANTE, LEA Y GUARDE PARA FUTURAS REFERENCIAS.

DE_WICHTIG! SORGFÄLTIG LESEN UND FÜR SPÄTER NACHSCHLAGEN AUFBEWAHREN.

**IT_IMPORTANTE! CONSERVARE IL PRESENTE MANUALE PER FUTURO RIFERIMENTO E
LEggerlo ATTENTAMENTE.**

EN

Dear customer,

Thank you for purchasing this product. So that your appliance serves you well, please read all the instructions in this user's manual. If you have any questions, please contact our customer care center, Our contact details are below:

FR

Cher client,

Nous vous remercions d'avoir acheté ce produit. Afin que vous puissiez profiter pleinement de votre appareil, veuillez lire toutes les instructions de ce manuel d'utilisation. Si vous avez la moindre question, veuillez contacter notre centre d'assistance à la clientèle, Nos coordonnées sont les suivantes:

DE

Sehr geehrter Kunde,

Vielen Dank, dass Sie dieses Produkt erworben haben. Damit Ihr Gerät Ihnen gute Dienste leistet, lesen Sie bitte alle Hinweise in diesem Benutzerhandbuch. Wenn Sie Fragen haben, wenden Sie sich bitte an unser Kundendienstzentrum, Unsere Kontaktdaten stehen unten:

ES

Queridos clientes,

Gracias por comprar este producto. Para que su electrodoméstico le sirva mejor, lea todas las instrucciones de este manual del usuario. Si tiene alguna pregunta, comuníquese con nuestro Centro de Atención al Cliente, Nuestros datos de contacto son los siguientes:

PT

Caros clientes,

Obrigado por adquirir este produto. Para que o seu aparelho o sirva melhor, leia todas as instruções deste manual do utilizador. Se tiver alguma dúvida, por favor contacte o nosso Centro de Atendimento ao Cliente, Os nossos dados de contacto são os seguintes:

IT

Caro Cliente,

Grazie per aver acquistato questo prodotto. Per servirti meglio con questo apparecchio ti prego di leggere tutte le istruzioni in presente manuale utente. In caso di dubbio, si prega di contattare il nostro centro assistenza clienti, I nostri dettagli di contatto sono di seguito:

Country	 Phone	 Email
US	001-877-644-9366	customerservice@aosom.com
CA	416-792-6088	customerservice@aosom.ca
UK	0044-800-240-4004	enquiries@mhstar.co.uk
DE	0049-0(40)-88307530	service@aosom.de
FR	0033-1-84166106	aosom@mhfrance.fr
ES&PT	0034-931294512	atencioncliente@aosom.es
IT	0039-0249471447	clienti@aosom.it

IMPORTANT: THE TRAILER IS DESIGNED **ONLY** TO CARRY THE PETS.
THE RIDERS SHOULD ALWAYS WEAR PROPERLY FITTING
AND APPROVED CYCLING HELMETS

USER INSTRUCTIONSWARNING

WARNING

Maximum weight capacity for pet is 30kg

- Pet trailer suitable for 20"–26" bicycle
- not for use with children.
- Never leave the pets unattended.
- Do not exceed 16Km/H (10MPH) maximum speed.
- Do not make any modifications to the trailer.
- Ensure that all the locking devices are engaged before use.
- Note to draw the attention of the user to possible nation legal requirement when the cycle is to be used on public roads (e.g.lighting and reflector)

PRE-RIDE SAFETY CHECK

- Check to ensure hitch clamp is tight.
- Check to ensure hitch safety strap is secure.
- Secure your pet with a safety leash and hang on the D-ring.
- Inspect bike and trailer condition before each use.
- Check TIRE AIR PRESSURE.

RIDING TIPS

- Ride slower than you would if you were without the trailer.
- You will require extra stopping distance. Use your brakes early.
- Take corners very gradually.
- Use on smooth roads only. Do not ride over curbs, potholes or off road.
- Always use the flag supplied with the trailer to allow others to see you.
- Avoid riding at night.
- The person riding the towing bicycle should be at least 16 years of age and in good physical condition.On the negative influence of the trailer on the braking distance of the cycle When the trailer is attached.
- Make sure that your pet is securely linked with harness and leash (not in bundle).

PET TRAILER PARTS INCLUDED IN THE BOX

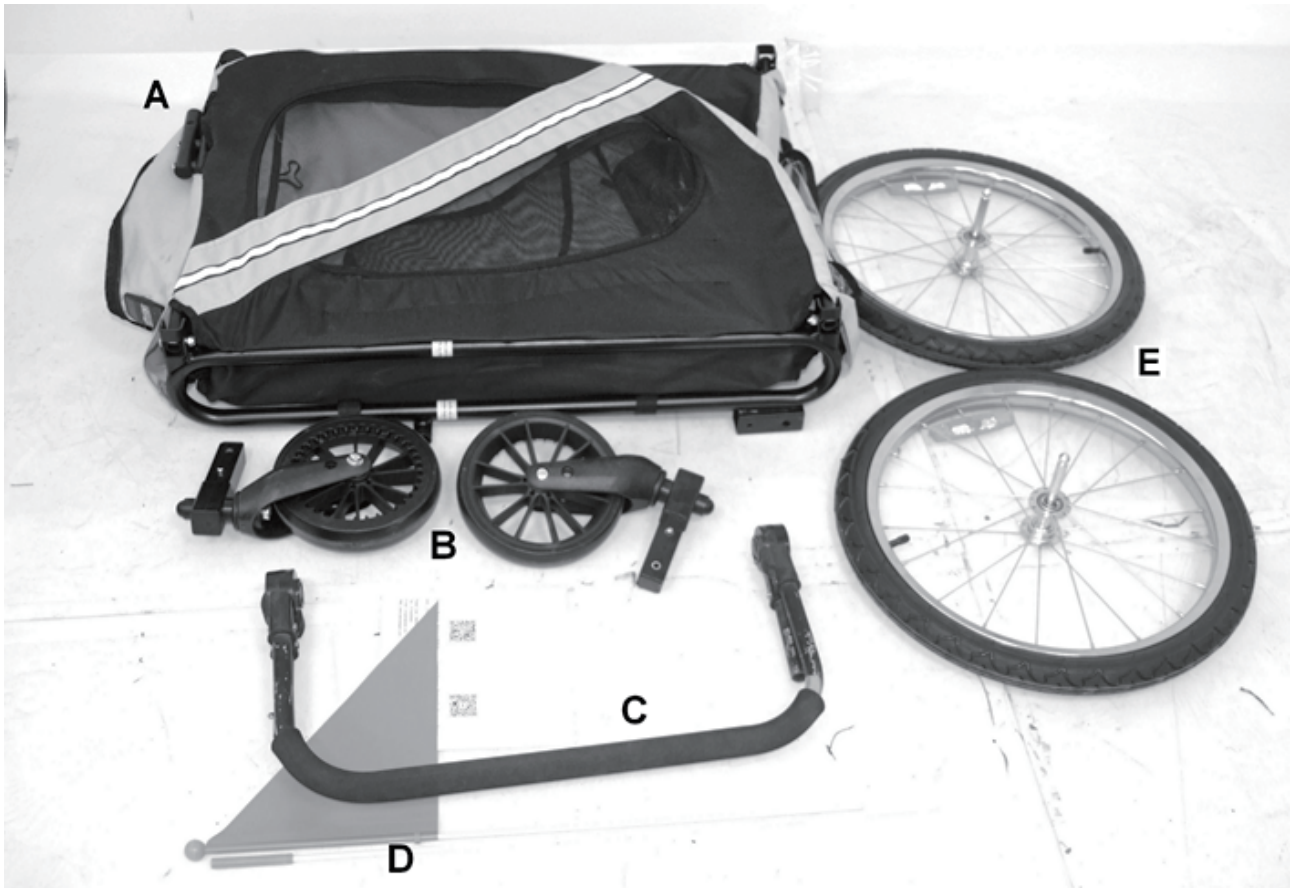

- A. trailer body with tow bar ×1
- B. front wheel ×2
- C. handelbar ×1
- D. flag ×1
- E. rear wheel ×2

MAIN FRAME AND SIDE PANEL ASSEMBLY

Remove the trailer and all components from carton. While the trailer is still in folded position, lift both side panels to an upright position.

Place the cross bar into the plastic cross bar catch at the bottom of the side panel. Be sure to line up the holes in the crossbar with the holes in the catch to allow the spring clip to be installed. Insert spring chip that is on the strap attached to the side panel. Lock safety pin as shown in the illustrations below.

The trailer provides one inner D-rings for safety retain.

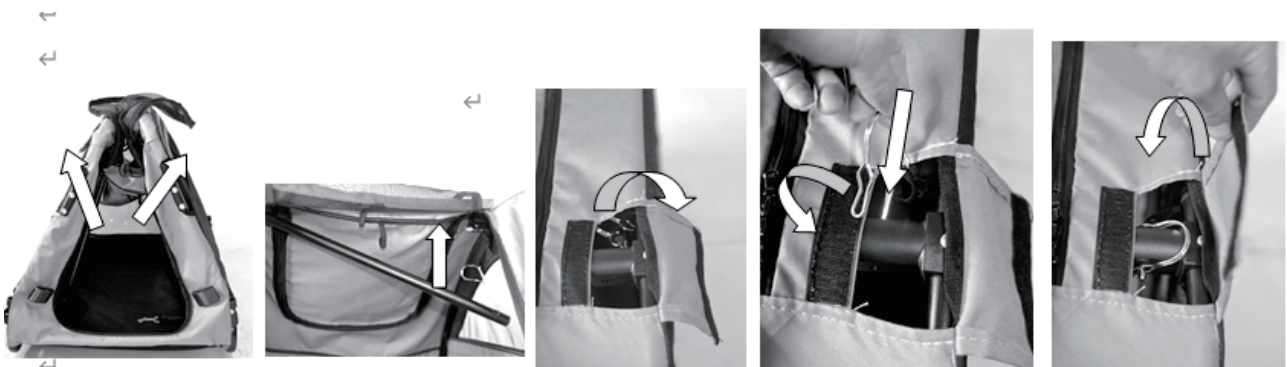

INSTALLING AND REMOVING WHEELS

Place the wheel hub on the axle by simply pushing in the wheel until it snaps in place, so the wheel cannot be removed. Push in all the way so that the wheel cannot be pushed further. After both wheels are assembled/attached pull on the wheels to ensure they cannot be removed.

To remove the wheels, lift back of trailer up and simply push on the push buttons located on the axle and remove the wheels.

NOTE: Check tire sidewall for proper tires inflation and check tires regularly.

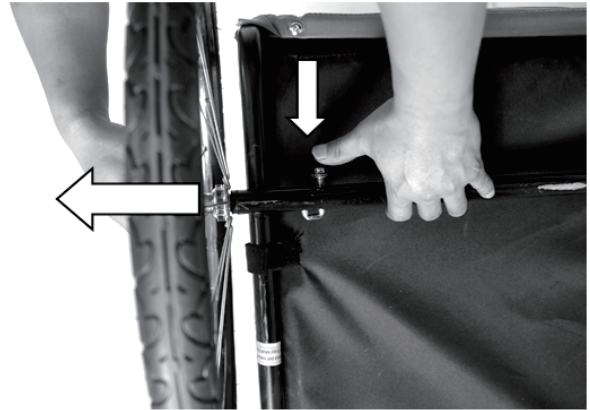
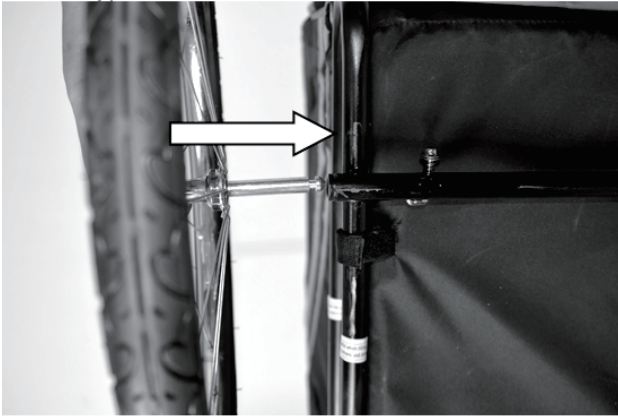

PARKING THE TRAILER

To park the trailer, use the parking straps screwed under the rear bottom.

Wrap the strap around the wheel rim and snap the hook on the D-ring.

To run the trailer, unhook the strap.

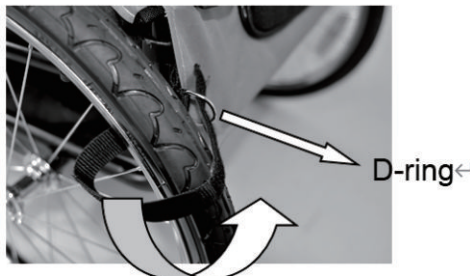

FLAG

Insert the flagpole into the flagpole pocket at the left rear corner of the side panel.

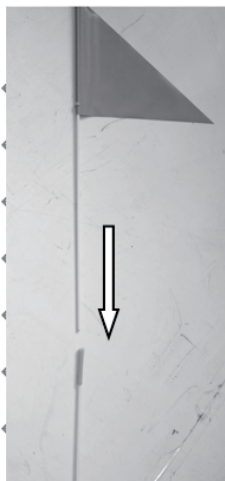

MAKE SURE TO ALWAYS USE THE SAFETY FLAG TO MAXIMIZE YOUR VISIBILITY TO OTHER VEHICLES SHARING THE ROAD OR PATH.

Secure your pet with a safety leash .

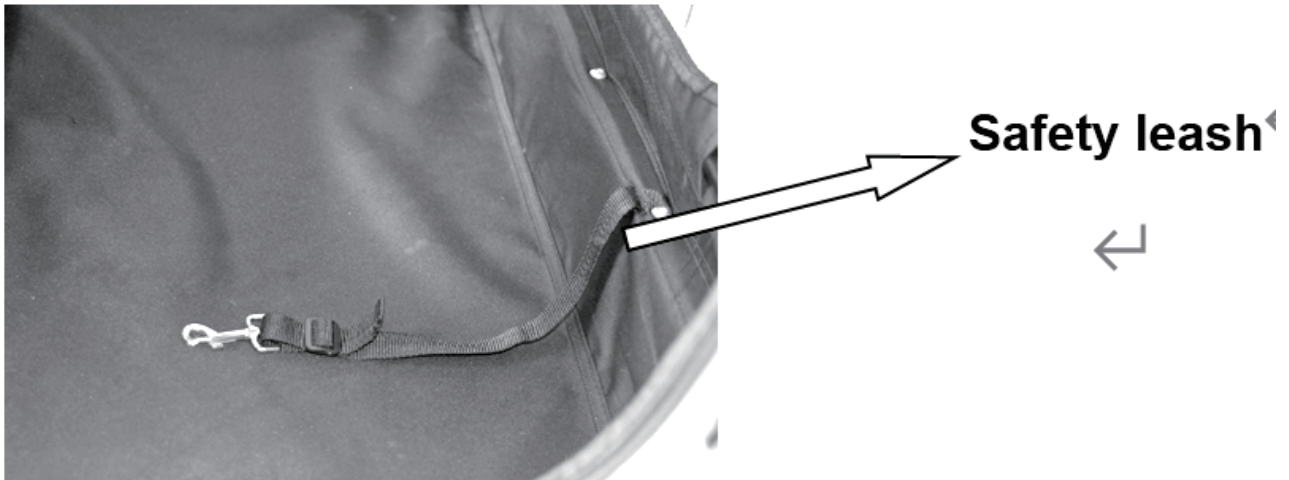

HITCH ARM ASSEMBLY

Release the safety latch, rotate the tow bar to the front and lock the safety latch.



ATTACHING TRAILER TO REAR AXLE

Fix hitch arm onto rear axle of your bike. Wrap the safety strap around the chain stay of the bike. Snap the hook into the D-ring attached on trailer arm.

NOTE: Ensure the safety pin is secured with the spring clip.

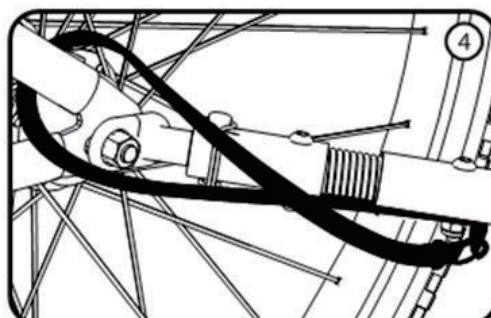
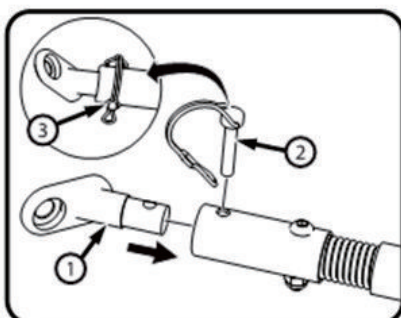
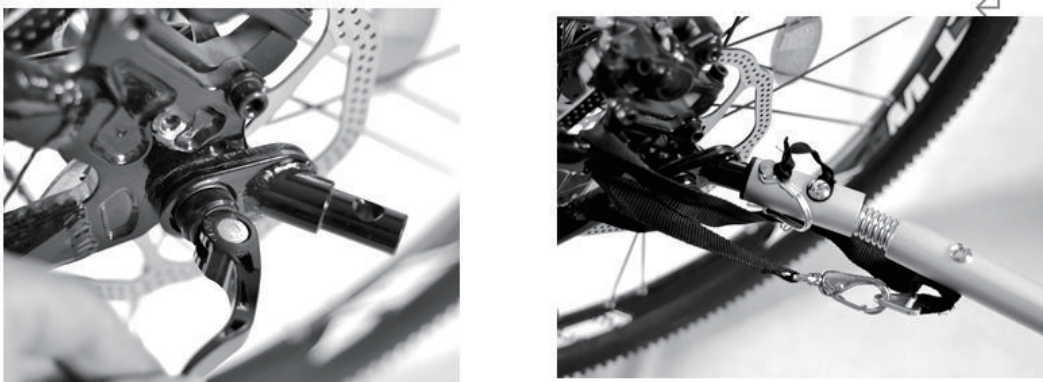

PET TRAILER STROLLER KIT

INSTALLING PUSH BAR

Insert the push bar into the brackets. Hold down the 2 side buttons to adjust the handle height

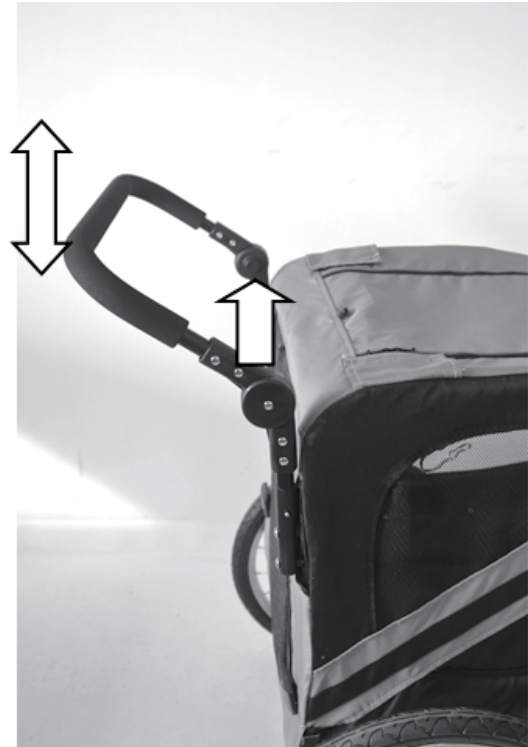
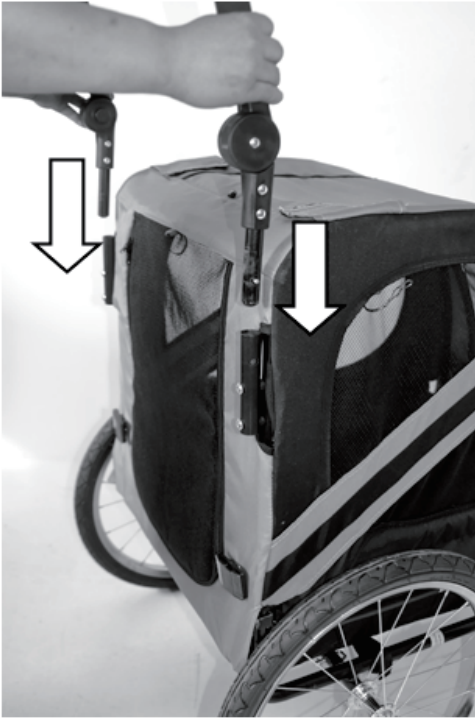

INSTALLING FRONT WHEEL

Remove the hitch arm, Insert the front wheel into the front casing with the spring clip and lock the latch.

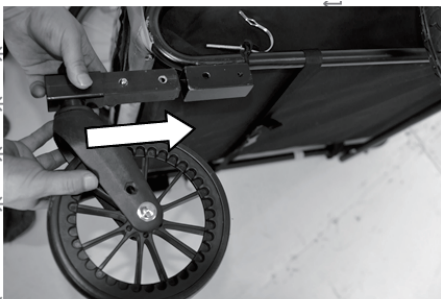

How to habituate your dog to the trailer

Please take enough time and choose a quiet place so that you can train your dog without any disturbances, which might get him distracted or alarmed. Furthermore, it is important to choose an even surface, like an asphalted surface. The dog should wear a harness. The rear door should be opened while the front door should be closed. If possible take a second person to assist.

To accustom the dog to the bicycle trailer, the training will be ideally carried out in 3 steps:

Step 1: The dog becomes acquainted with the bicycle trailer.

1. An assistant will safely hold the bike with the trailer during the entire training, and avoid wagging the trailer back and forth when riding. Lead your dog through the rear door inside the trailer and secure him with the short lead.
2. Close the rear door and open the front door. Praise the dog properly and give him a treat.
3. Close the front door again and open the rear door. Praise and reward your dog and let him get out on command.

Step 2: The dog becomes acquainted with the trailer's motion.

1. The assistant safely holds the bike and trailer again while you guide the dog into the trailer. Attach the short lead to the dog's harness.
2. Close the rear door again and reward your dog by giving him a treat through the front door.
3. When the dog sits still, the assistant slowly starts riding the bike with the trailer. Walk alongside the trailer and praise your dog properly.
 - If the dog becomes anxious, stop the trailer. As soon as the dog has calmed down, reward your dog with a treat and stop the training as in Step 1.

Step 3: Riding with bike and trailer

1. The assistant again safely holds the bike and trailer while you guide the dog into the trailer and attach the short lead to the dog's harness.
2. Close the rear door and reward your dog by giving him a treat through the front door.
3. When the dog sits still, the assistant slowly starts to ride the bike with the trailer. Walk alongside the trailer and give your dog some treats.
 - If the dog becomes anxious, stop cycling. Wait until the dog calms down and give him a treat while standing still. Gently start riding the bike with trailer again (as in Step 2) and after a short time, finish the training as in Step 1 or Step 2.
 - If the dog keeps calm, stop the training as described after approximately 2 minutes.

If the dog stays calm, you can extend the ride time step-by-step and cycle without an assistant. Repeat Step 3 as necessary until your dog gets used to riding in the trailer.

**IMPORTANT: LA REMORQUE EST CONÇUE UNIQUEMENT POUR TRANSPORTER LES ANIMAUX.
LES CONDUCTEURS DOIVENT TOUJOURS PORTER CORRECTEMENT DES CASQUES DE VELO HOMOLOGUE**

INSTRUCTIONS D'UTILISATIONAVERTISSEMENT

AVERTISSEMENT

- Le poids maximal de l'animal domestique est de 30 kg
- La remorque pour animaux de compagnie convient aux vélos de 20" à 26".
- Ce produit ne doit pas être utilisée avec des enfants.
- Ne laissez jamais les animaux domestiques sans surveillance.
- Ne dépassez pas la vitesse maximale de 16Km/H (10MPH).
- N'apportez aucune modification à la remorque.
- Assurez-vous que tous les dispositifs de verrouillage sont engagés avant l'utilisation.
- Note pour attirer l'attention de l'utilisateur sur une éventuelle exigence légale nationale lorsque le vélo est utilisé sur la voie publique (par exemple, éclairage et réflecteur).

CONTRÔLE DE SÉCURITÉ AVANT LA CONDUITE

- Vérifiez que la pince d'attelage est bien serrée.
- Vérifiez que la sangle de sécurité d'attelage est bien fixée.
- Attachez votre animal de compagnie avec une laisse de sécurité et accrochez-la à l'anneau en D.
- Inspectez l'état du vélo et de la remorque avant chaque utilisation.
- Vérifiez la **PRESSION D'AIR DES PNEUS**.

CONSEILS DE CONDUITE

- Conduisez plus lentement que si vous n'aviez pas de remorque.
- Vous aurez besoin d'une distance d'arrêt supplémentaire. Utilisez vos freins tôt.
- Prenez les virages très progressivement.
- N'utilisez que sur des routes lisses. N'utilisez pas sur les bordures, les nids de poule ou tout terrain.
- Utilisez toujours le drapeau fourni avec la remorque pour permettre aux autres de vous voir.
- Évitez d'utiliser la nuit.
- La personne qui conduit le vélo de traction doit être âgée d'au moins 16 ans et en bonne condition physique. Sur l'influence négative de la remorque sur la distance de freinage du cycle Lorsque la remorque est attachée.
- Veillez à ce que votre animal de compagnie est bien attaché avec le harnais et la laisse (pas dans le faisceau).

PIÈCES DE LA REMORQUE INCLUSES DANS LA BOÎTE

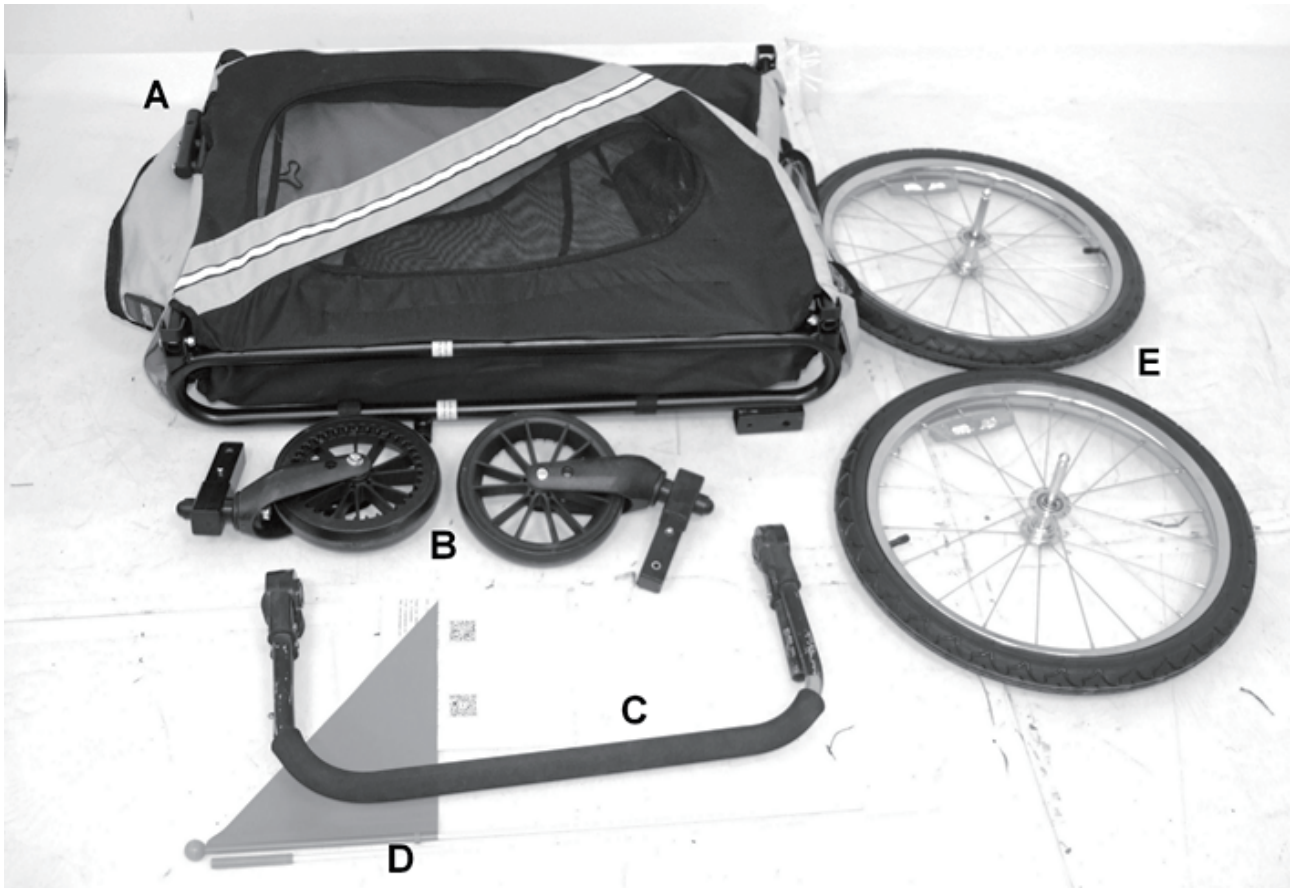

- A. Corps de remorque avec barre de remorquage ×1
- B. Roue avant ×2
- C. Guidon ×1
- D. Drapeau ×1
- E. Roue arrière ×2

ASSEMBLAGE DU CADRE PRINCIPAL ET DES PANNEAUX LATÉRAUX

Retirez la remorque et tous les composants du carton. Lorsque la remorque est encore en position pliée, soulevez les deux panneaux latéraux pour les mettre en position verticale.

Placez la barre transversale dans le loquet en plastique de la barre transversale, au bas du panneau latéral. Veillez à aligner les trous de la barre transversale avec les trous du loquet pour permettre l'installation du clip à ressort. Insérez le clip à ressort qui se trouve sur la sangle fixée au panneau latéral. Verrouillez la goupille de sûreté comme indiqué dans les illustrations ci-dessous.

La remorque est munie d'un anneau en D intérieur pour retenir la sécurité.

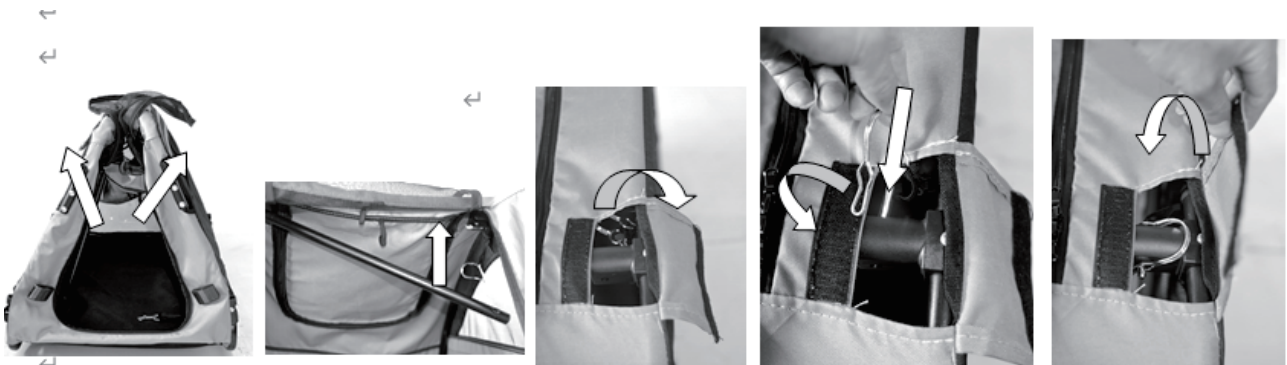

INSTALLATION ET ENLÈVEMENT DES ROUES

Placez le moyeu de la roue sur l'essieu en poussant simplement la roue jusqu'à ce qu'elle s'enclenche en place, de sorte que la roue ne puisse pas être retirée. Poussez à fond pour que la roue ne puisse plus être poussée. Une fois les deux roues assemblées/fixées, tirez sur les roues pour vous assurer qu'elles ne peuvent pas être retirées.

Pour retirer les roues, soulevez l'arrière de la remorque et poussez simplement sur les boutons poussoirs situés sur l'essieu et retirez les roues.

NOTE: Vérifiez le flanc des pneus pour vous assurer qu'ils sont correctement gonflés et vérifiez-les régulièrement.

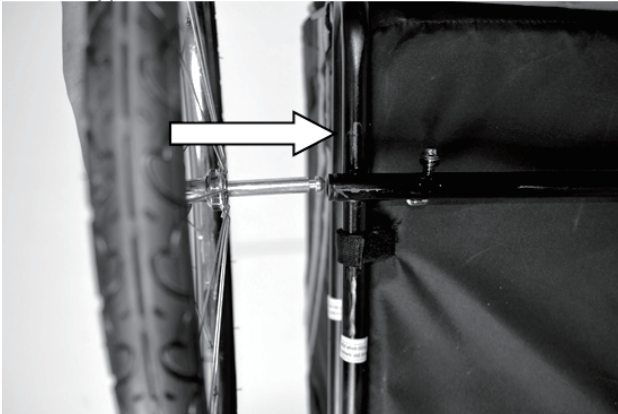

STATIONNEMENT DE LA REMORQUE

Pour garer la remorque, utilisez les sangles de stationnement vissées sous le fond arrière.

Enroulez la sangle autour de la jante et enclenchez le crochet sur l'anneau en D.

Pour faire fonctionner la remorque, décochez la sangle.

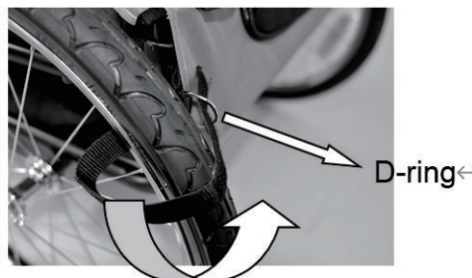

DRAPEAU

Insérez la mât porte-drapeau dans la pochette située dans le coin arrière gauche du panneau latéral.



VEILLEZ À TOUJOURS UTILISER LE DRAPEAU DE SÉCURITÉ AFIN DE MAXIMISER VOTRE VISIBILITÉ POUR LES AUTRES VÉHICULES QUI PARTAGENT LA ROUTE OU LE CHEMIN.

Attachez votre animal de compagnie avec une laisse de sécurité.

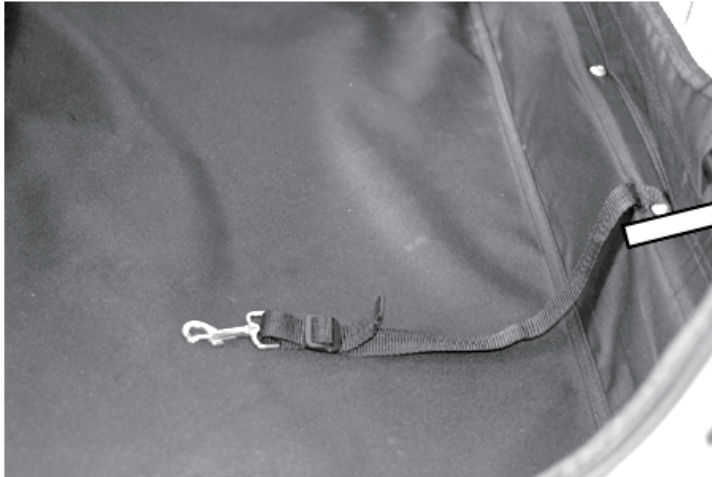

Laisse de sécurité



ASSEMBLAGE DU BRAS D'ATTELAGE

Relâchez le loquet de sécurité, faites pivoter la barre de remorquage vers l'avant et verrouillez le loquet de sécurité.

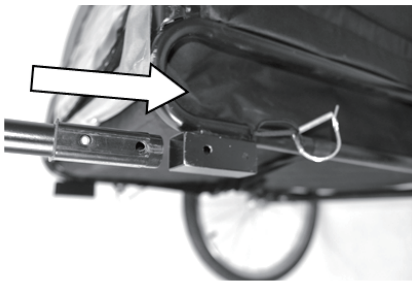

FIXATION DE LA REMORQUE A L'ESSIEU ARRIÈRE

Fixez le bras d'attelage sur l'essieu arrière de votre vélo. Enroulez la sangle de sécurité autour de l'étau de la chaîne du vélo. Enclenchez le crochet dans l'anneau en D fixé sur le bras de la remorque.

NOTE: Assurez-vous que la goupille de sécurité est bien fixée avec le clip à ressort.

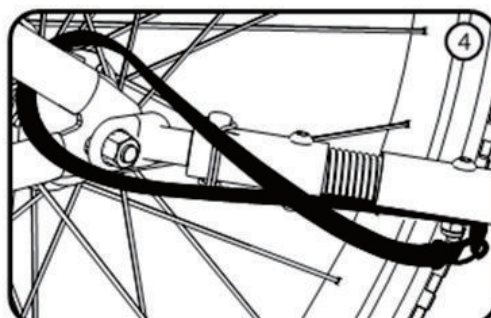
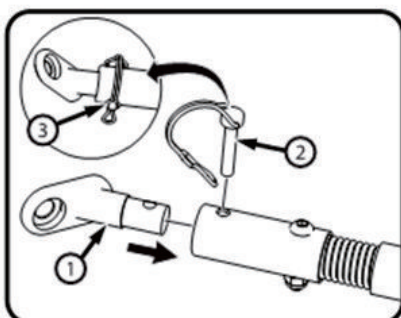

REMORQUE POUR ANIMAUX DE COMPAGNIE KIT DE REMORQUE INSTALLATION DE LA BARRE DE POUSSEE

Insérez la barre de poussée dans les supports. Maintenez les 2 boutons latéraux enfoncés pour régler la hauteur de la poignée.

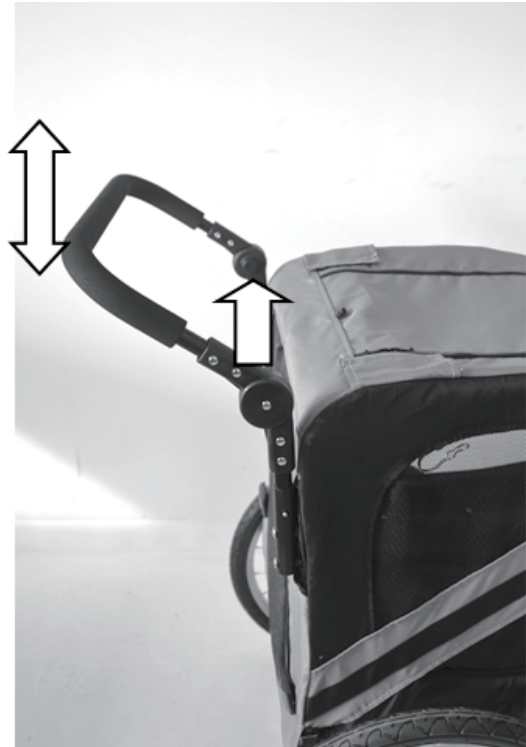
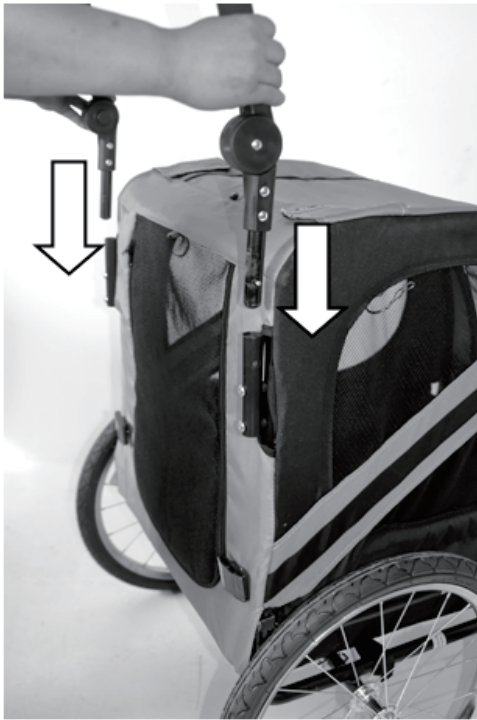

INSTALLATION DE LA ROUE AVANT

Retirez le bras d'attelage, insérez la roue avant dans le boîtier avant avec le clip à ressort et verrouillez le loquet.

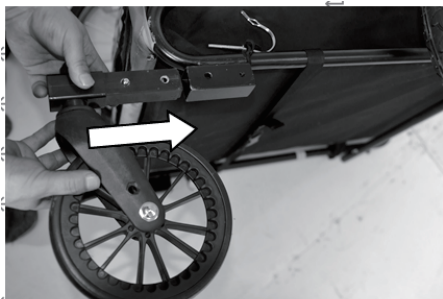

Comment habituer votre chien à la remorque

Prenez suffisamment de temps et choisissez un endroit calme afin de pouvoir entraîner votre chien sans aucune perturbation, ce qui pourrait le distraire ou l'alarmer. En outre, il est important de choisir une surface plane, comme une surface asphaltée. Le chien doit porter un harnais. La porte arrière doit être ouverte tandis que la porte avant doit être fermée. Si possible, faites appel à une deuxième personne pour vous aider.

Pour habituer le chien à la remorque à vélo, l'entraînement se fera idéalement en 3 étapes :

Étape 1: Le chien se familiarise avec la remorque pour vélo.

1. Un assistant tiendra en toute sécurité le vélo avec la remorque pendant toute l'entraînement, et évitera d'agiter la remorque d'avant en arrière pendant la conduite. Menez votre chien par la porte arrière à l'intérieur de la remorque et attachez-le avec la laisse courte.

2. Fermez la porte arrière et ouvrez la porte avant. Félicitez correctement le chien et donnez-lui une friandise.

3. Fermez à nouveau la porte avant et ouvrez la porte arrière. Félicitez et récompensez votre chien et laissez-le sortir sur commande.

Étape 2: Le chien se familiarise avec le mouvement de la remorque.

1. L'assistant tient à nouveau le vélo et la remorque en toute sécurité pendant que vous guidez le chien dans la remorque. Attachez la laisse courte au harnais du chien.

2. Refermez la porte arrière et récompensez votre chien en lui donnant une friandise par la porte avant.

3. Lorsque le chien reste assis, l'assistant commence à rouler lentement sur le vélo avec la remorque. Marchez à côté de la remorque et félicitez votre chien de manière appropriée.

- Si le chien devient anxieux, arrêtez la remorque. Dès que le chien s'est calmé, récompensez-le avec une friandise et arrêtez l'entraînement comme à l'étape 1.

Étape 3: Rouler avec le vélo et la remorque

1. L'assistant tient à nouveau le vélo et la remorque en toute sécurité pendant que vous guidez le chien dans la remorque et attachez la laisse courte au harnais du chien.

2. Fermez la porte arrière et récompensez votre chien en lui donnant une friandise par la porte avant.

3. Lorsque le chien reste assis, l'assistant commence à monter lentement sur le vélo avec la remorque. Marchez à côté de la remorque et donnez des friandises à votre chien.

- Si le chien devient anxieux, arrêtez de faire du vélo. Attendez que le chien se calme et donnez-lui une friandise lorsqu'il reste immobile. Recommencez doucement à faire du vélo avec remorque (comme à l'étape 2) et après un court laps de temps, terminez l'entraînement comme à l'étape 1 ou à l'étape 2.

· Si le chien reste calme, arrêtez l'entraînement comme décrit après environ 2 minutes.

Si le chien reste calme, vous pouvez prolonger la durée du trajet étape par étape et faire le trajet sans assistant. Répétez l'étape 3 si nécessaire jusqu'à ce que votre chien s'habitue à monter dans la remorque.

IMPORTANTE: EL REMOLQUE ESTÁ DISEÑADO ÚNICAMENTE PARA LLEVAR LAS MASCOTAS.

LOS CONDUCTORES SIEMPRE DEBEN USAR EL EQUIPO ADECUADO Y EL CASCO DE CICLISMO APROBADO.

INSTRUCCIONES PARA USUARIOSADVERTENCIA

ADVERTENCIA

- La capacidad máxima de carga de peso de la mascota: 30 kg.
- Remolque para mascotas es apto para las bicicletas de 20 "a 26"
- No debe ser utilizado para llevar los niños.
- Nunca deje a las mascotas desatendidas.
- No supere la velocidad máxima de los 16 km / H (10 MPH).
- Nunca realice modificaciones en el remolque.
- Asegúrese de que todos los dispositivos de bloqueo estén activados antes de utilizar el remolque.
- Nota: Preste atención sobre un posible requisito legal del país cuando utilice la bicicleta en las vías públicas (por ejemplo, requisito sobre la iluminación y el reflector).

VERIFICACIÓN DE SEGURIDAD ANTES DEL VIAJE

- Compruebe para asegurarse de que la abrazadera del enganche esté apretada bien.
- Compruebe para asegurarse de que la correa de seguridad del enganche esté fijada seguramente.
- Ate a su mascota con una correa de seguridad para fijarla en el remolque y cuelgue la correa al anillo en forma de D.
- Inspeccione el estado de la bicicleta y el remolque antes de cada viaje.
- Compruebe la PRESIÓN DE LOS NEUMÁTICOS.

CONSEJOS SOBRE CONDUCCIÓN

- Ande en la bicicleta más lento de lo que lo haría si sin el remolque.
- Usted requitará una distancia de frenado adicional. Use los frenos temprano.
- Gire las esquinas muy gradualmente.
- Solo monte en la bicicleta con el remolque en las carreteras lisas. No la monte sobre los bordillos, baches o fuera de la carretera.
- Siempre utilice la bandera suministrada junta con el remolque para que otras personas la vean durante el viaje.
- Evite montar en la bicicleta con el remolque de noche.
- La persona que monta en la bicicleta con el remolque debe tener al menos 16 años y estar en buenas condiciones físicas, y saber la influencia negativa del remolque en la distancia de frenado del ciclo al montar en la bicicleta con el remolque.
- Asegúrese de que su mascota esté atada con el arnés y la correa correctamente (No en un fajo).

PIEZAS DEL REMOLQUE PARA MASCOTAS INCLUIDAS EN LA CAJA

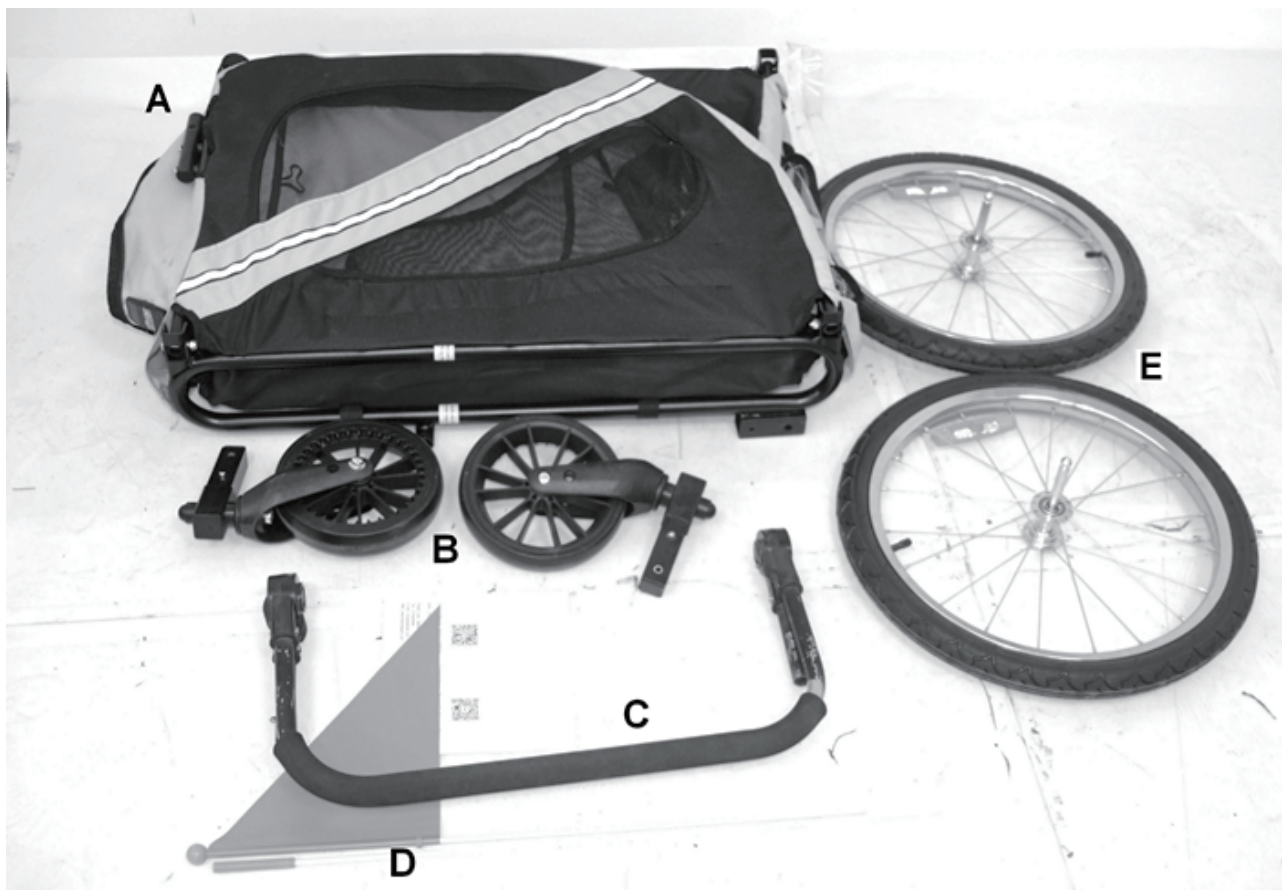

- A. Cuerpo del remolque con barra tiradora ×1
- B. Rueda frontal ×2
- C. Manillar ×1
- D. Bandera ×1
- E. Rueda trasera ×2

CONJUNTO DE MARCO PRINCIPAL Y PANEL LATERAL

Retire el remolque y todos los componentes de la caja de cartón. Cuando el remolque todavía está plegada, levante los ambos paneles laterales a la posición vertical.

Coloque la barra transversal en el pestillo de la barra transversal de plástico que está ubicado en la parte inferior del panel lateral. Asegúrese de alinear los orificios de la barra transversal con los orificios del pestillo para instalar el clip de resorte apropiadamente. Inserte el chip de resorte que está en la correa unida al panel lateral. Bloquee el pasador de seguridad como lo que se muestra en las figuras a continuación.

El remolque proporciona un anillo en forma de D interno para garantizar la seguridad.

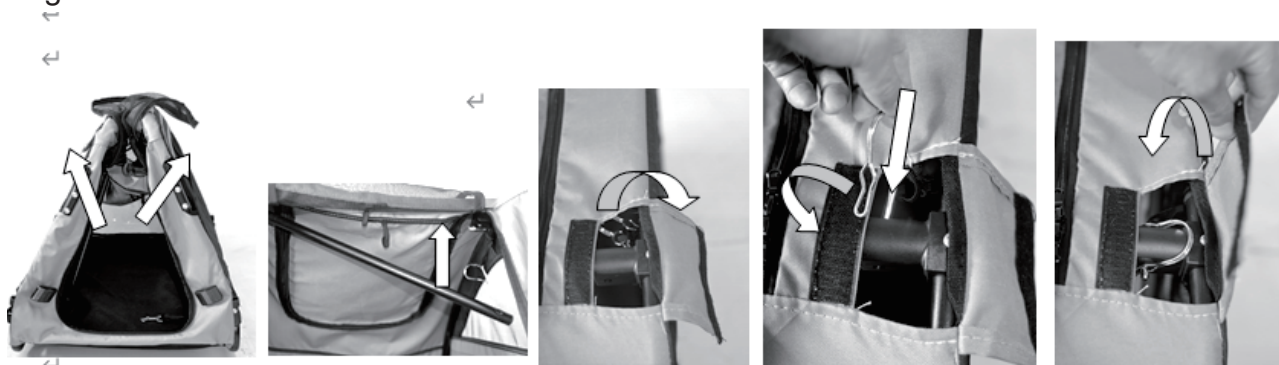

INSTALAR Y DESMONTAR LAS RUEDAS

Coloque el cubo de rueda en el eje simplemente, empuje la rueda hasta que se encaje en su lugar, de modo que no se pueda quitar. Empuje la rueda hasta el fondo para que no se pueda empujar más allá. Después de instalar / colocar las ambas ruedas, tire de las ruedas para asegurarse de que no se puedan quitar.

Si quiere quitar las ruedas, levante la parte trasera del remolque, luego presione simplemente los botones ubicados en el eje, ya puede quitarlas.

NOTA: Verifique la parte lateral de los neumáticos para ver si están inflados de manera correcta, y inspeccione los neumáticos con regularidad.

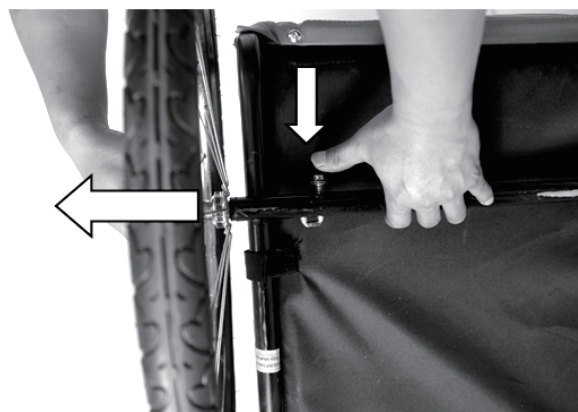
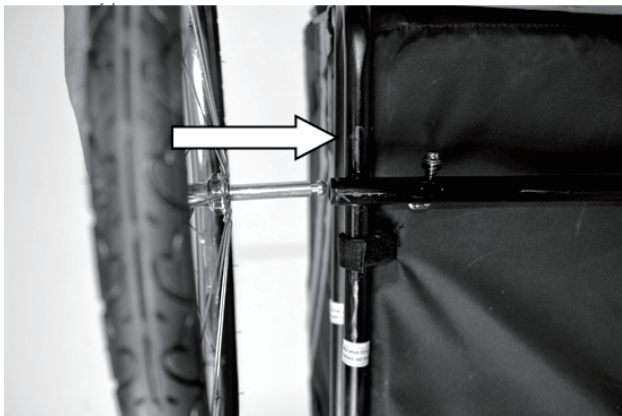

ESTACIONAR EL REMOLQUE

Para estacionar el remolque, utilice las correas de estacionamiento atornilladas debajo de la parte inferior trasera de el remolque.

Envuelva la correa alrededor de la llanta de rueda, luego encaje el gancho en el anillo en forma de D.

Si quiere mover o marchar el remolque, desate la correa.

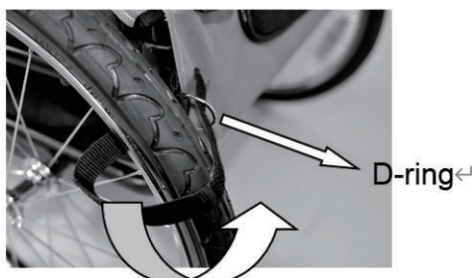

BANDERA

Inserte el asta de la bandera en el bolsillo del asta que está ubicado en la esquina trasera izquierda del panel lateral.



ASEGÚRESE DE SIEMPRE UTILIZAR LA BANDERA DE SEGURIDAD CON EL FIN DE MAXIMIZAR SU VISIBILIDAD PARA OTROS VEHÍCULOS EN LA MISMA CARRETERA O EL MISMO CAMINO.

Ate a su mascota en el remolque con una correa de seguridad

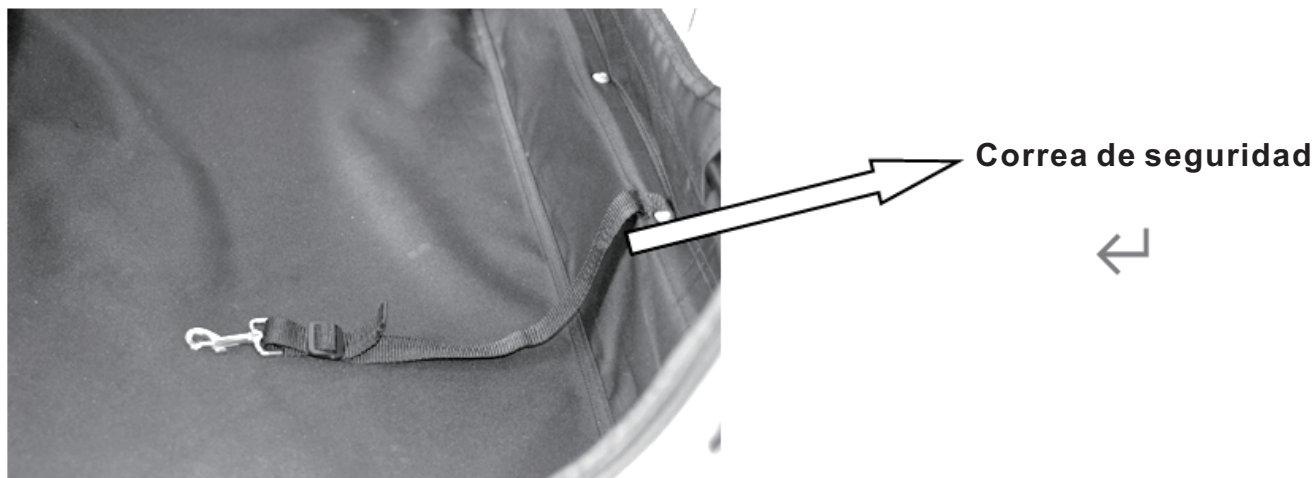

CONJUNTO DEL BRAZO DE ENGANCHE

Suelte el pestillo de seguridad, gire la barra tiradora hacia el frente, luego bloquee el pestillo de seguridad

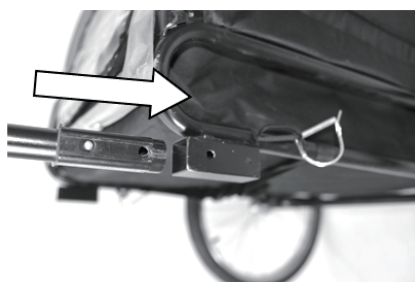

COLOCAR EL REMOLQUE AL EJE TRASERO

Fije el brazo de enganche en el eje trasero de su bicicleta. Envuelva la correa de seguridad alrededor del soporte de cadena de la bicicleta. Encaje el gancho en el anillo en forma de D adjunto al brazo del remolque.

NOTA: Asegúrese de que el pasador de seguridad esté fijado con el clip de resorte adecuadamente.

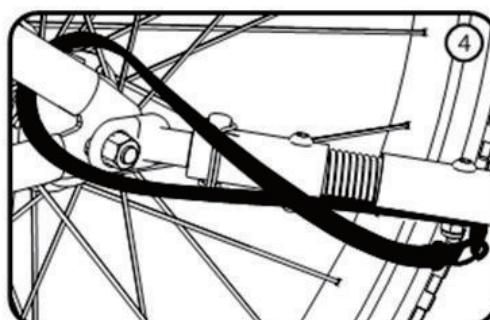
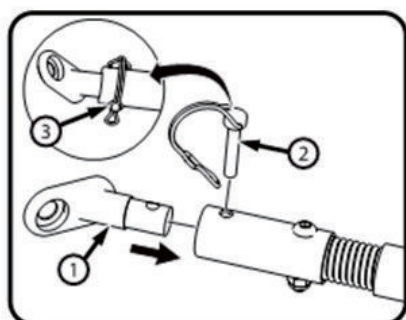

REMOLQUE PARA MASCOTAS KIT DE COCHECITO INSTALACIÓN DE LA BARRA EMPUJADORA

Inserte la barra empujadora en las ménsulas. Mantenga presionados los 2 botones ubicados en los lados laterales para ajustar la altura del manillar.

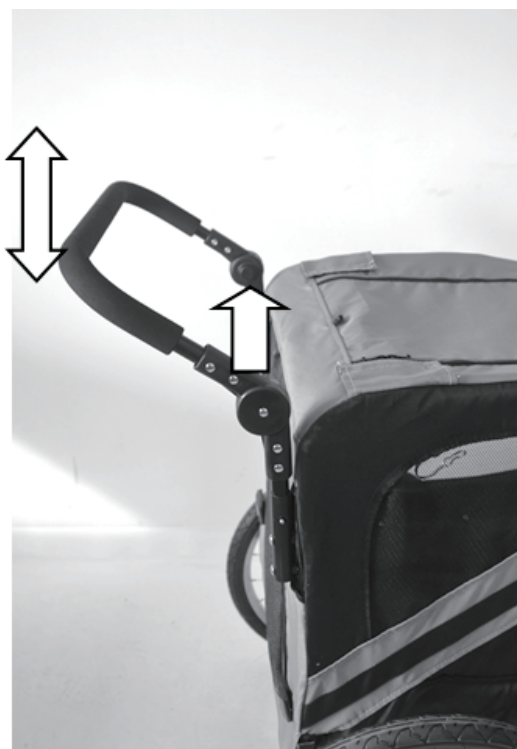
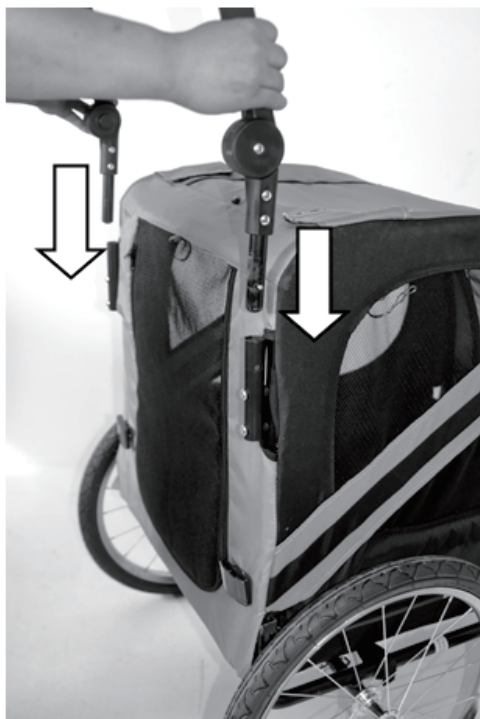

INSTALACIÓN DE LA RUEDA FRONTAL

Retire el brazo de enganche, inserte la rueda frontal en la carcasa frontal con el clip de resorte, trabe el pestillo.



Cómo acostumbrar a su perro al remolque

Tómese el tiempo suficiente y encuentre un lugar tranquilo para que pueda entrenar a su perro sin molestias que puedan distraerlo o asustarlo. Además, es muy importante elegir una superficie uniforme, por ejemplo, una superficie asfaltada. Debe usar arnés para el perro. La puerta trasera debe estar abierta y la puerta frontal debe estar cerrada. Si es posible, pida ayuda a otra persona.

Con el fin de acostumbrar al perro al remolque de la bicicleta, en condiciones ideales, el entrenamiento se deberá realizar en 3 pasos:

Paso 1: El perro se familiariza con el remolque de bicicleta.

1. Un asistente sujeta la bicicleta con el remolque de manera segura durante todo el entrenamiento y evita mover el remolque de un lado a otro mientras usted monte en la bicicleta. Lleve a su perro al dentro del remolque por la puerta trasera y fíjelo con la correa corta.

2. Cierre la puerta trasera y abra la puerta frontal. Alabe al perro apropiadamente y dé una golosina al perro.

3. Vuelva a cerrar la puerta frontal y abra la puerta trasera. Alabe a su perro y dé golosina al perro, y déjelo salir cuando lo ordene.

Paso 2: El perro se familiariza con el remolque en movimiento.

1. El asistente sujeta la bicicleta con el remolque de forma segura nuevamente mientras usted guía al perro al interior del remolque. Fije la correa corta al arnés del perro.

2. Vuelva a cerrar la puerta trasera y dé golosina a su perro a través de la puerta principal para recompensarlo.

3. Cuando el perro se queda quieto, el asistente empieza a montar lentamente en la bicicleta con el remolque. En el mismo tiempo, usted camine junto al remolque y alabe a su perro apropiadamente.

- Si el perro se pone ansioso, detenga la bicicleta con el remolque. Tan pronto como el perro se haya calmado, dé a su perro una golosina para recompensarlo y detenga el entrenamiento como en el Paso 1.

Paso 3: Montar en la bicicleta con el remolque

1. El asistente sujeta la bicicleta con el remolque de forma segura mientras usted guía al perro al interior del remolque, fije la correa corta al arnés del perro.

2. Cierre la puerta trasera y dé a su perro una golosina para recompensarlo por la puerta principal.

3. Cuando el perro se queda quieto, el asistente empieza a montar lentamente en la bicicleta con el remolque. En el mismo tiempo, camine junto al remolque y dale algunas golosinas a su perro.

- Si el perro se pone ansioso, deje de montar en bicicleta. Espere hasta que el perro se calme y dé a su perro una golosina mientras está quieto. Comiece a montar con mucho cuidado en la bicicleta con el remolque nuevamente (como en el Paso 2) y después de un corto tiempo, termine el entrenamiento como en el Paso 1 o el Paso 2.

· Si el perro mantiene la calma, detenga el entrenamiento mostrado después de aproximadamente 2 minutos.

Si el perro sigue estando en calma, puede extender el tiempo de montar en bicicleta gradualmente y pedalear sin ayuda del asistente. Repita el paso 3 según sea necesario hasta que su perro se acostumbre quedar en el remolque durante el viaje de ciclismo.

WICHTIG: DER ANHÄNGER IST **NUR FÜR DEN TRANSPORT DER HAUSTIERE VORGEGEHEN.**

DIE FAHRER SOLLTEN IMMER EINEN GUT SITZENDEN UND ZUGELASSENEN FAHRRADHELM TRAGEN

BENUTZERHINWEISEWARUNG

WARNUNG

- Maximale Gewichtskapazität für Haustiere ist 30 kg
- Haustieranhänger geeignet für 20 Zoll bis 26 Zoll Fahrrad
- Nicht zur Verwendung mit Kindern geeignet.
- Lassen Sie die Haustiere niemals unbeaufsichtigt.
- Überschreiten Sie nicht die Höchstgeschwindigkeit von 16 km/h (10 mph).
- Nehmen Sie keine Veränderungen am Anhänger vor.
- Vergewissern Sie sich vor der Benutzung, dass alle Verriegelungsvorrichtungen eingerastet sind.
- Hinweis, um den Benutzer auf mögliche nationale gesetzliche Anforderungen bei der Verwendung des Fahrrads auf öffentlichen Straßen aufmerksam zu machen (z.B. Beleuchtung und Reflektor)

SICHERHEITSCHECK VOR FAHRTANTRITT

- Prüfen Sie, ob die Anhängervorrichtung fest sitzt.
- Prüfen Sie, ob der Sicherheitsgurt der Anhängervorrichtung fest sitzt.
- Sichern Sie Ihr Haustier mit einer Sicherheitsleine und hängen Sie es an den D-Ring.
- Prüfen Sie den Zustand von Fahrrad und Anhänger vor jeder Benutzung.
- Prüfen Sie den REIFENLUFTDRUCK.

FAHRTIPPS

- Fahren Sie langsamer, als wenn Sie ohne Anhänger fahren würden.
- Sie benötigen eine zusätzlichen Haltestrecke. Wenden Sie Ihre Bremsen frühzeitig an.
- Fahren Sie langsam durch die Kurven.
- Verwenden Sie es nur auf glatten Straßen. Fahren Sie nicht über Bordsteine, Schlaglöcher oder abseits der Straße.
- Verwenden Sie immer die mit dem Anhänger mitgelieferte Fahne, damit andere Sie sehen können.
- Vermeiden Sie das Fahren bei Nacht.
- Die Person, die das Zugfahrrad fährt, sollte mindestens 16 Jahre alt und in guter körperlicher Verfassung sein. Zum negativen Einfluss des Anhängers auf den Bremsweg des Fahrrads, wenn der Anhänger angehängt ist.
- Stellen Sie sicher, dass Ihr Haustier sicher mit Geschirr und Leine verbunden ist (nicht gebündelt).

IM KARTON ENTHALTENE TEILE DES ANHÄNGERS FÜR HAUSTIERE

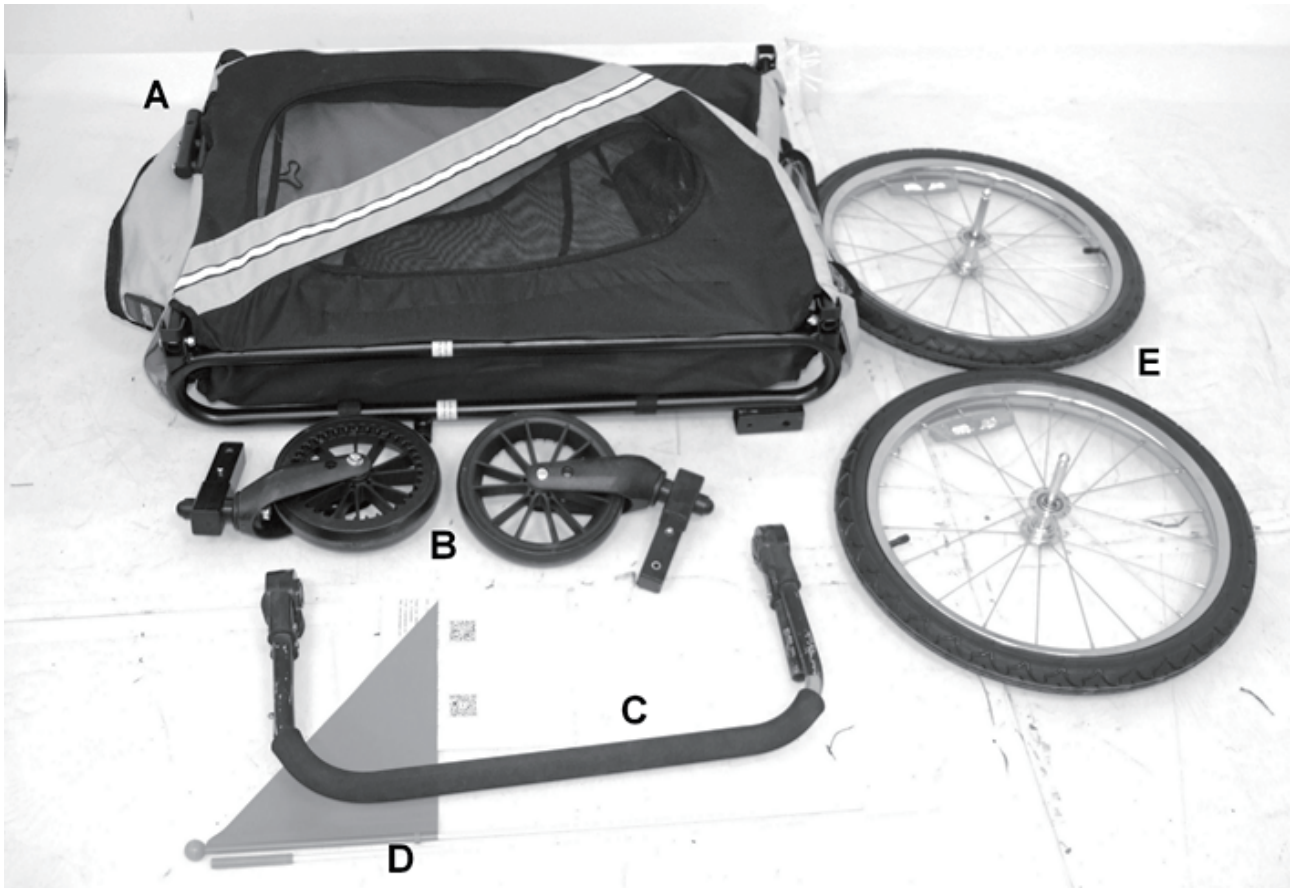

- A. Anhängerkörper mit Deichsel ×1
- B. Vorderrad ×2
- C. Lenkstange ×1
- D. Fahne ×1
- E. Hinterrad ×2

HAUPTRAHMEN UND SEITENWANDMONTAGE

Nehmen Sie den Anhänger und alle Komponenten aus dem Karton. Heben Sie die beiden Seitenteile im zusammengeklappten Zustand des Anhängers in eine aufrechte Position.

Legen Sie die Querstange in die Kunststoffverriegelung der Querstange an der Unterseite der Seitenwand. Achten Sie darauf, dass die Löcher in der Querstange mit den Löchern in der Verriegelung übereinstimmen, damit der Federclip montiert werden kann. Setzen Sie den Federclip ein, der sich auf der an der Seitenwand befestigten Lasche befindet. Verriegeln Sie den Sicherungsstift wie in den Abbildungen unten gezeigt.

Der Anhänger verfügt über einen inneren D-Ring zur Sicherungshalterung.

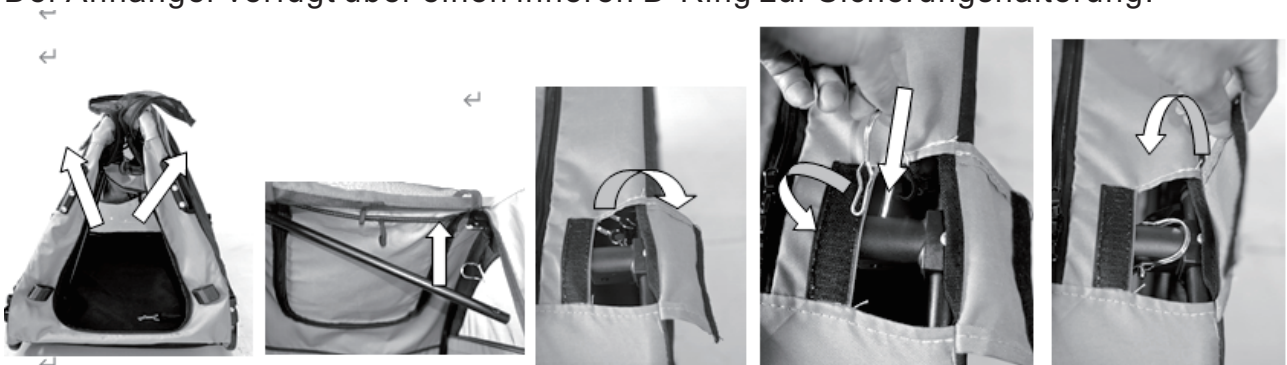

RÄDER EIN- UND AUSBAUEN

Setzen Sie die Radnabe auf die Achse, indem Sie das Rad einfach eindrücken, bis es einrastet, so dass das Rad nicht entfernt werden kann. Drücken Sie die Räder bis zum Anschlag ein, so dass sie sich nicht weiter eindrücken lassen. Nachdem beide Räder montiert/angebracht sind, ziehen Sie an den Rädern, um sicherzustellen, dass sie nicht entfernt werden können.

Um die Räder zu entfernen, heben Sie die Rückseite des Anhängers an und drücken Sie einfach auf die Druckknöpfe an der Achse und entfernen Sie die Räder.

HINWEIS: Prüfen Sie die Seitenwand der Reifen auf korrekten Reifendruck und kontrollieren Sie die Reifen regelmäßig.

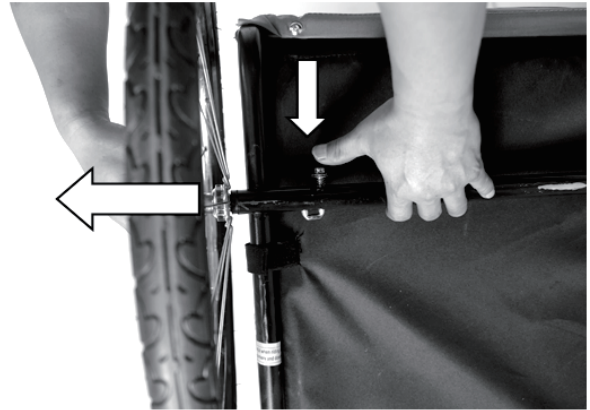
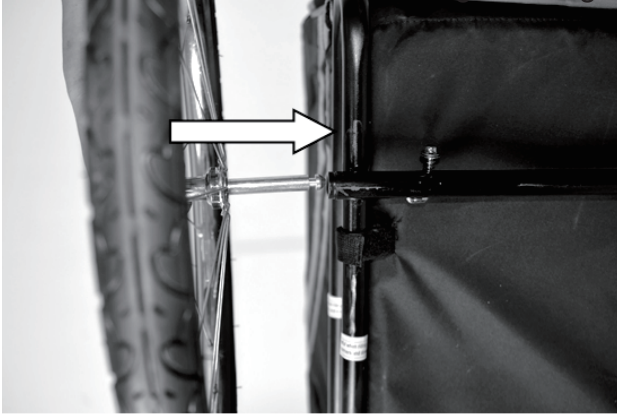

ABSTELLEN DES ANHÄNGERS

Verwenden Sie zum Abstellen des Anhängers die Parkgurte, die an den hinteren Boden geschraubt sind.

Wickeln Sie den Gurt um die Felge und haken Sie den Haken in den D-Ring ein.

Um den Anhänger zu fahren, haken Sie den Gurt aus.

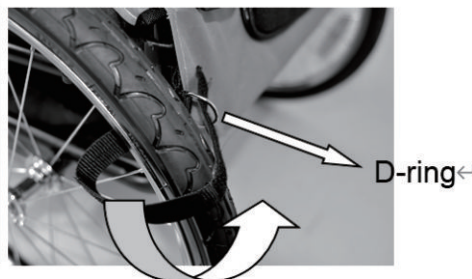

FAHNE

Stecken Sie den Fahnenmast in die Fahnenmasttasche an der linken hinteren Ecke der Seitenwand.



ACHTEN SIE DARAUF, IMMER DIE SICHERHEITSAHNE ZU VERWENDEN, UM IHRE SICHTBARKEIT FÜR ANDERE FAHRZEUGE, DIE DIE STRASSE ODER DEN WEG TEILEN, ZU MAXIMIEREN.

Sichern Sie Ihr Haustier mit einer Sicherheitsleine.

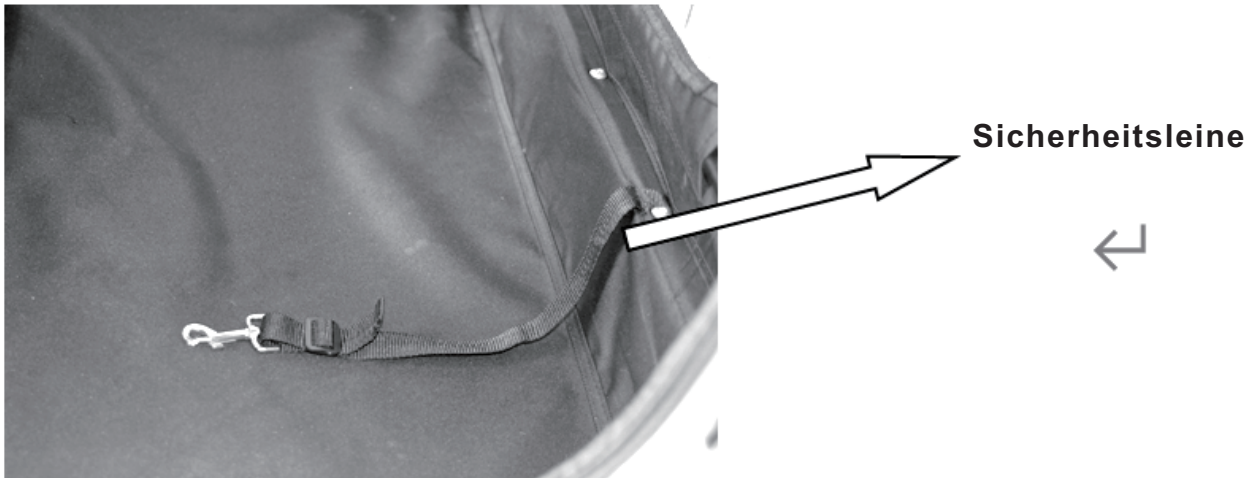

MONTAGE DER DEICHSEL

Lösen Sie den Federclip, drehen Sie die Deichsel nach vorne und verriegeln Sie die Sicherheitsverriegelung.

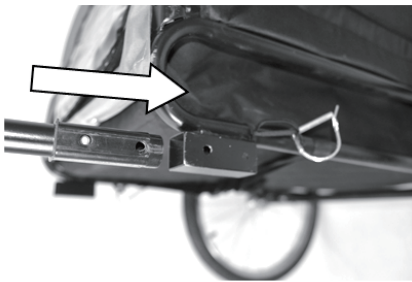

ANHÄNGER AN DER HINTERACHSE BEFESTIGEN

Befestigen Sie die Deichsel an der Hinterachse Ihres Fahrrads. Wickeln Sie das Sicherungsband um die Kettenstrebe des Fahrrads. Rasten Sie den Haken in den D-Ring an der Anhängerdeichsel ein.

HINWEIS: Vergewissern Sie sich, dass der Sicherungsstift mit dem Federclip gesichert ist.

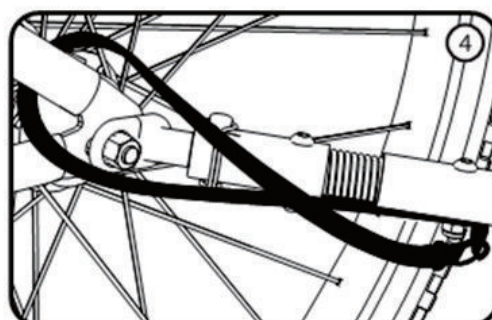
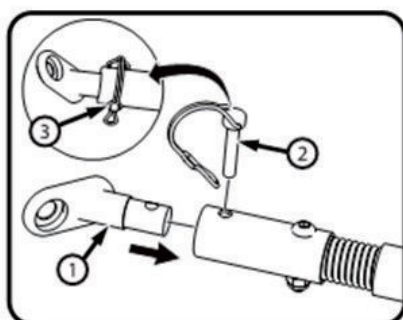

HAUSTIERANHÄNGER BUGGY-KIT INSTALLATION DES SCHIEBEBÜGELS

Setzen Sie den Schiebebügel in die Halterungen ein. Halten Sie die 2 seitlichen Knöpfe gedrückt, um die Griffhöhe einzustellen

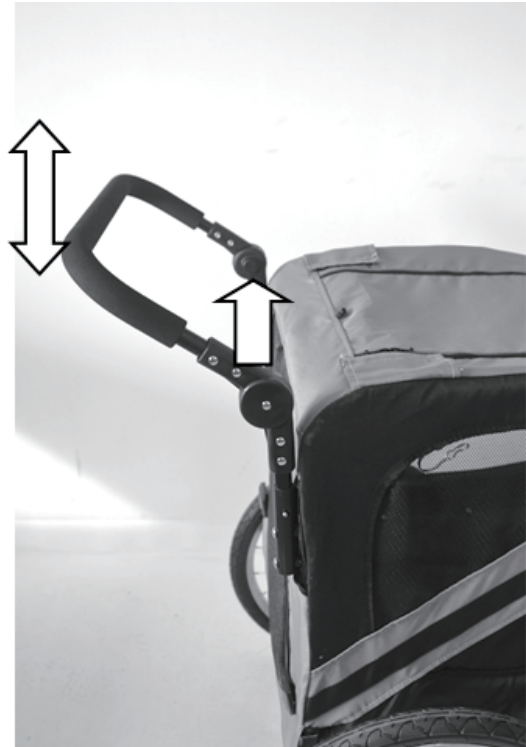
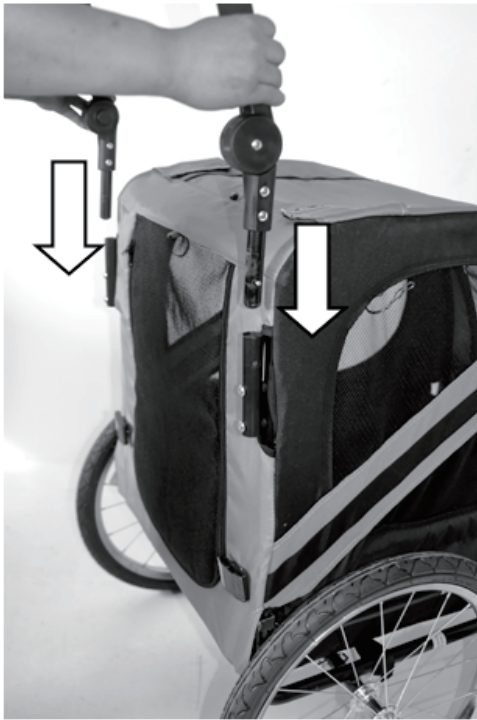

VORDERRAD MONTIEREN

Entfernen Sie die Deichsel, setzen Sie das Vorderrad mit dem Federclip in das vordere Gehäuse ein und verriegeln Sie die Verriegelung.

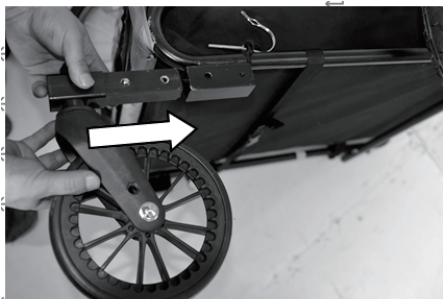

So gewöhnen Sie Ihren Hund an den Anhänger

Bitte nehmen Sie sich ausreichend Zeit und wählen Sie einen ruhigen Ort, damit Sie Ihren Hund ohne Störungen trainieren können, die ihn ablenken oder erschrecken könnten. Außerdem ist es wichtig, eine ebene Fläche zu wählen, z. B. eine asphaltierte Fläche. Der Hund sollte ein Geschirr tragen. Die hintere Tür sollte geöffnet sein, während die vordere Tür geschlossen sein sollte. Nehmen Sie, wenn möglich, eine zweite Person zur Hilfe.

Um den Hund an den Fahrradanhänger zu gewöhnen, wird das Training idealerweise in 3 Schritten durchgeführt:

Schritt 1: Der Hund wird mit dem Fahrradanhänger vertraut gemacht.

1. Eine Hilfsperson hält das Fahrrad mit dem Anhänger während des gesamten Trainings sicher fest und vermeidet das Hin- und Herwackeln des Anhängers während der Fahrt. Führen Sie Ihren Hund durch die hintere Tür ins Innere des Anhängers und sichern Sie ihn mit der kurzen Leine.
2. Schließen Sie die hintere Tür und öffnen Sie die vordere Tür. Loben Sie den Hund ordentlich und geben Sie ihm einen Leckerbissen.
3. Schließen Sie die vordere Tür wieder und öffnen Sie die hintere Tür. Loben und belohnen Sie Ihren Hund und lassen Sie ihn auf Kommando herauskommen.

Schritt 2: Der Hund wird mit der Bewegung des Anhängers vertraut gemacht.

1. Die Hilfsperson hält wieder das Fahrrad und den Anhänger sicher fest, während Sie den Hund in den Anhänger führen. Befestigen Sie die kurze Leine am Geschirr des Hundes.
2. Schließen Sie die hintere Tür wieder und belohnen Sie Ihren Hund, indem Sie ihm durch die vordere Tür einen Leckerbissen geben.
3. Wenn der Hund stillsitzt, beginnt die Hilfsperson langsam mit dem Anhänger zu fahren. Gehen Sie neben dem Anhänger her und loben Sie Ihren Hund ordentlich.
 - Wenn der Hund unruhig wird, halten Sie den Anhänger an. Sobald sich der Hund beruhigt hat, belohnen Sie Ihren Hund mit einem Leckerbissen und beenden das Training wie in Schritt 1.

Schritt 3: Fahren mit Fahrrad und Anhänger

1. Der Helfer hält wieder sicher das Fahrrad und den Anhänger, während Sie den Hund in den Anhänger führen und die kurze Leine am Hundegeschirr befestigen.
2. Schließen Sie die hintere Tür und belohnen Sie Ihren Hund, indem Sie ihm durch die vordere Tür ein Leckerli geben.
3. Wenn der Hund stillsitzt, beginnt der Assistent langsam mit dem Fahrrad und dem Anhänger zu fahren. Gehen Sie neben dem Anhänger her und geben Sie Ihrem Hund einige Leckerbissen.
 - Wenn der Hund ängstlich wird, hören Sie mit dem Radfahren auf. Warten Sie, bis sich der Hund beruhigt hat, und geben Sie ihm einen Leckerbissen, während er stillsteht. Beginnen Sie wieder behutsam mit dem Fahrradfahren mit Anhänger (wie in Schritt 2) und beenden Sie nach kurzer Zeit das Training wie in Schritt 1 oder Schritt 2.
 - Wenn der Hund sich ruhig verhält, beenden Sie das Training wie beschrieben nach ca. 2 Minuten.

Bleibt der Hund ruhig, können Sie die Fahrzeit schrittweise verlängern und ohne Hilfsperson fahren. Wiederholen Sie Schritt 3 nach Bedarf, bis sich Ihr Hund an das Fahren im Anhänger gewöhnt hat.

IMPORTANTE IL RIMORCHIO È PROGETTATO SOLO PER TRASPORTARE GLI ANIMALI.

I GUIDATORI DEVONO SEMPRE INDOSSARE I INDUMENTI CORRETTI E CASCHI DA CICLISMO OMOLOGATI

ISTRUZIONI D'UTENTE AVVERTIMENTO

AVVERTIMENTO

La capacità massima di peso dell'animale domestico è di 30 kg

- Rimorchio per animali domestici adatto per biciclette da 20”-26”
- Non per l'uso con i bambini.
- Non lasciare mai gli animali incustoditi.
- Non superare la velocità massima di 16Km/H (10MPH).
- Non apportare alcuna modifica al rimorchio.
- Assicurarsi che tutti i dispositivi di blocco siano ben serrati prima dell'uso.
- Attenzione dell'utente su possibili requisiti legali dallo stato quando la bicicletta con rimorchio deve essere utilizzato su strade pubbliche (ad es. illuminazione e riflettore)

PCONTROLLO DI SICUREZZA PRE-GUIDA

- û Verificare che il morsetto di attacco sia serrato.
- Verificare che il giunzaglio di sicurezza sia sicura.
- Assicurare il tuo animale domestico con un giunzaglio di sicurezza e appendere l'anello D.
- Ispezionare le condizioni della bicicletta e del rimorchio prima di ogni utilizzo.
- Controllare la **PRESSIONE DELL'ARIA DEI PNEUMATICI**.

CONSIGLI PER GUIDA

- Guidare più lentamente di quanto faresti senza il rimorchio.
- Serve una distanza extra di arresto. Usare i freni in anticipo.
- Affrontare le curve in modo molto graduale.
- Utilizzare solo su strade lisce. Non guidare su cordoli, buche o fuoristrada.
- Usare sempre la bandiera fornita con il rimorchio per farti vedere da altri.
- Evitare di guidare di notte.
- La persona che guida la bicicletta da rimorchio deve avere almeno 16 anni ed essere in buone condizioni fisiche. Attenzione all'influenza negativa del rimorchio sulla distanza di frenata della bicicletta quando il rimorchio è agganciato.
- û Assicurati che il tuo animale domestico sia saldamente legato con imbracatura e giunzaglio (non legato con la corda).

PARTI INCLUSE NELLA CONFEZIONE DEL RIMORCHIO PER ANIMALI DOMESTICI

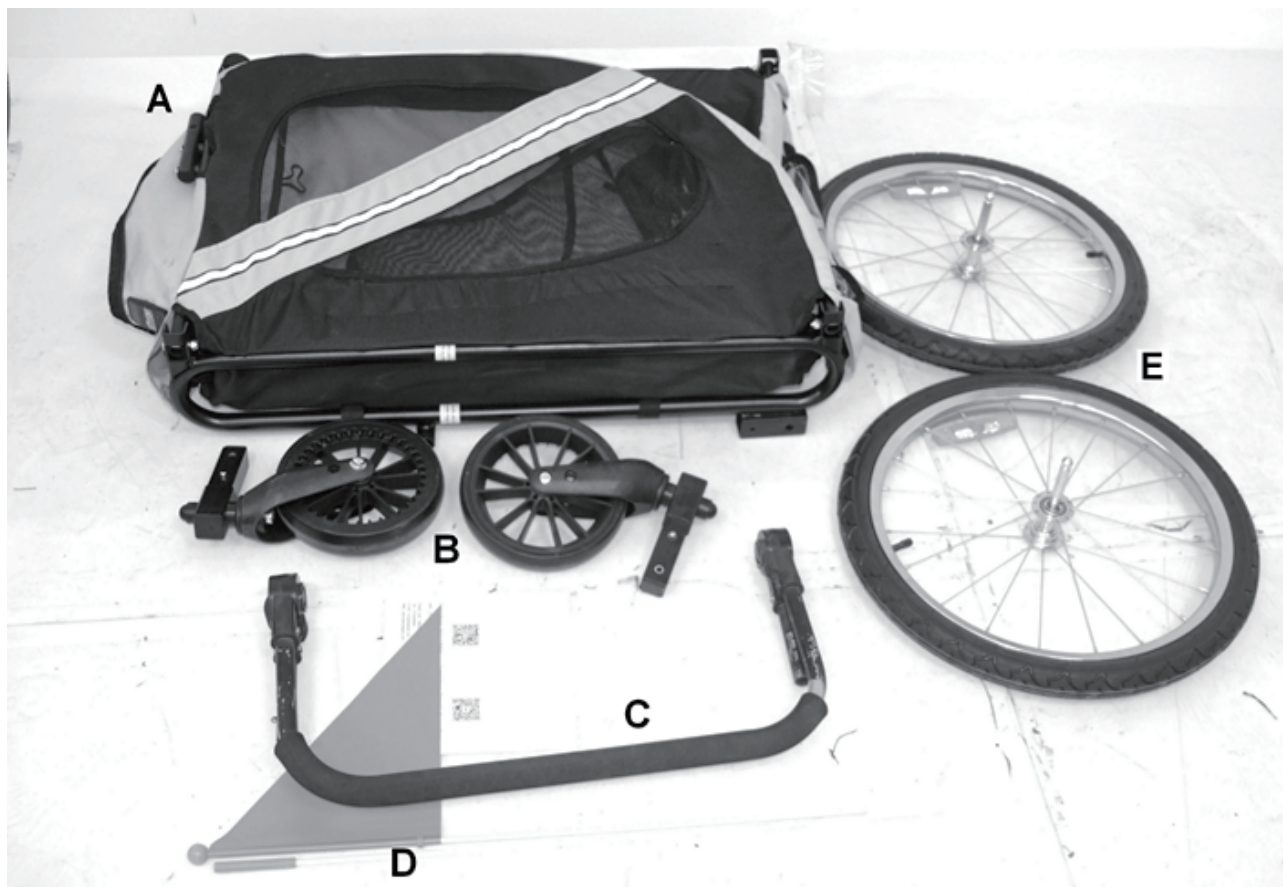

- A. Corpo del rimorchio con barra di traino ×1
- B. Ruota anteriore ×2
- C. Manubrio×1
- D. Bandiera ×1
- E. Ruota posteriore ×2

MONTAGGIO DEL TELAIO PRINCIPALE E DEI PANNELLI LATERALI

Rimuovere il rimorchio e tutti i componenti dalla confezione. Mentre il rimorchio è ancora in posizione ripiegata, sollevare entrambi i pannelli laterali in posizione verticale.

Posizionare la barra trasversale nell'aggancio di plastica della barra trasversale nella parte inferiore del pannello laterale. Assicurarsi di allineare i fori nella barra trasversale con i fori nel fermaglio per consentire l'installazione della clip a molla. Inserire il chip a molla che si trova sulla cinghia attaccata al pannello laterale. Bloccare il perno di sicurezza come mostrato nelle illustrazioni sottostanti.

Il rimorchio è dotato di un anello a D interno per il fissaggio di sicurezza.

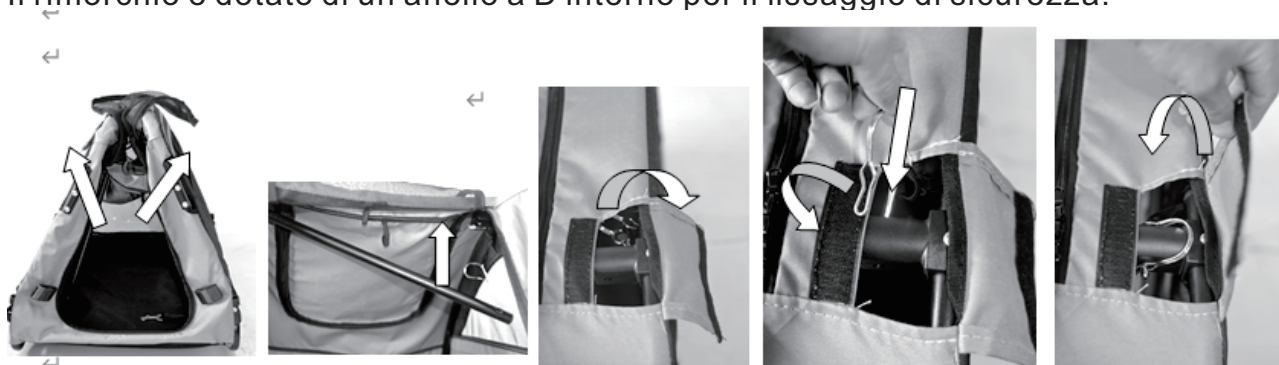

INSTALLAZIONE E RIMOZIONE RUOTE

Inserire il mozzo della ruota all'asse semplicemente spingendo la ruota finché non scatta in posizione, in modo che la ruota non possa essere rimossa. Spingere fino in fondo in modo che la ruota non possa essere spinta ulteriormente. Dopo che entrambe le ruote sono state assemblate/montate, tirare le ruote per assicurarsi che non possano essere rimosse.

Per rimuovere le ruote, sollevare la parte posteriore del rimorchio e premere semplicemente i pulsanti situati sull'asse e rimuovere le ruote.

NOTA: controllare il fianco del pneumatico per il corretto gonfiaggio dei pneumatici e controllare regolarmente i pneumatici.

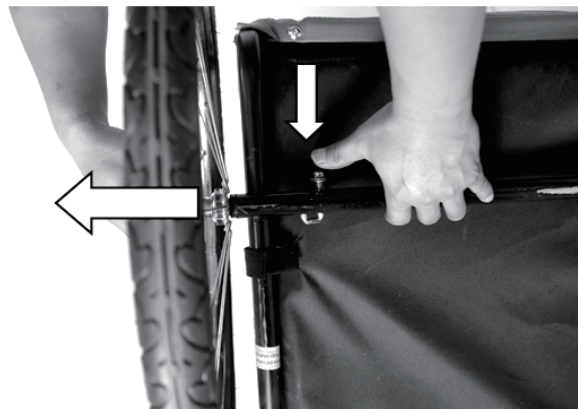
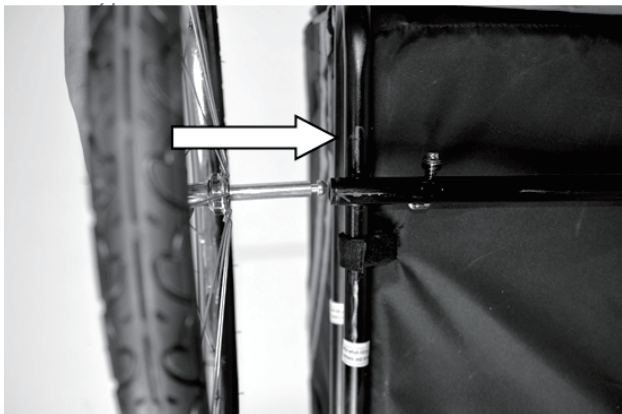

PARCHEGGIARE IL RIMORCHIO

Per parcheggiare il rimorchio utilizzare le cinghie di parcheggio avvitate sotto il fondo posteriore.

Avvolgere la cinghia attorno al cerchione e agganciare il gancio sul anello a D.

Per far funzionare il rimorchio, sganciare la cinghia.

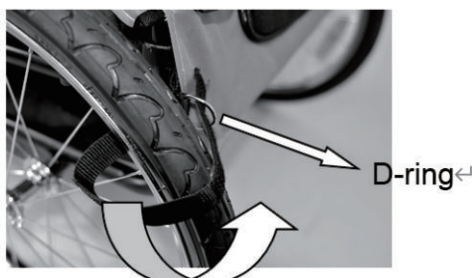

BANDIERA

Inserire l'asta della bandiera nella tasca dell'asta nell'angolo posteriore sinistro del pannello laterale.



ASSICURARSI DI USARE SEMPRE LA BANDIERA DI SICUREZZA PER MASSIMIZZARE LA TUA VISIBILITÀ AGLI ALTRI VEICOLI CHE CONDIVIDONO LA STRADA O IL PERCORSO.

Assicurare il tuo animale domestico con un giunzaglio di sicurezza.

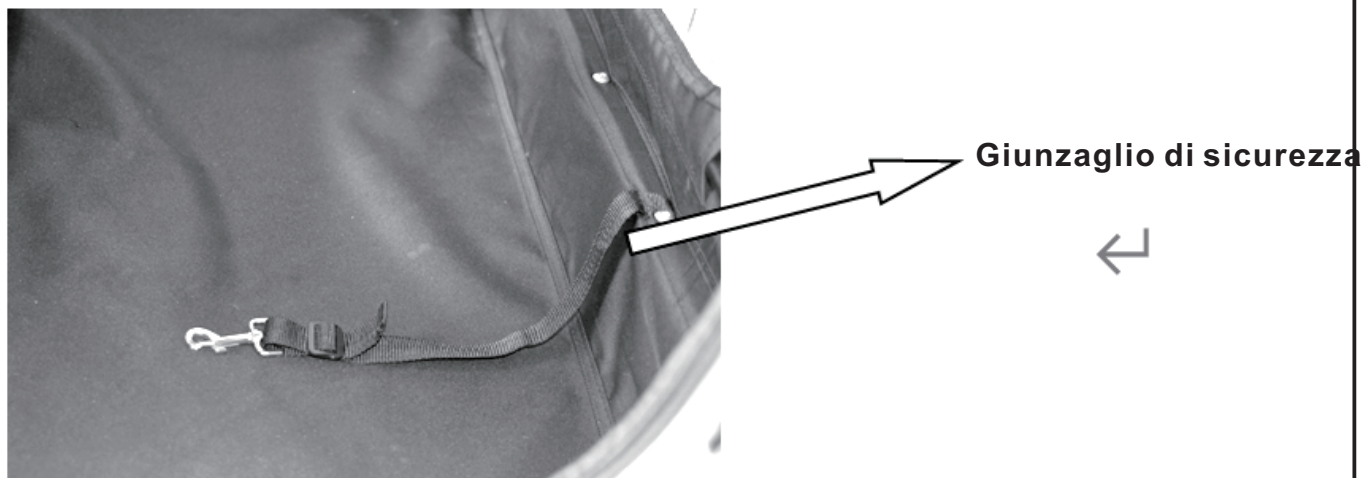

MONTAGGIO BRACCIO DI SOLLEVAMENTO

Rilasciare il bullone di sicurezza, ruotare la barra di traino in avanti e blocca il bullone di sicurezza.



ATTACCARE IL RIMORCHIO ALL'ASSE POSTERIORE

Fissare il braccio di sollevamento sull'asse posteriore della tua bici. Avvolgere la cinghia di sicurezza attorno al carro posteriore della bicicletta. Agganciare il gancio nell'anello a D attaccato al braccio del rimorchio.

NOTA: assicurarsi che il perno di sicurezza sia fissato con la clip a molla.

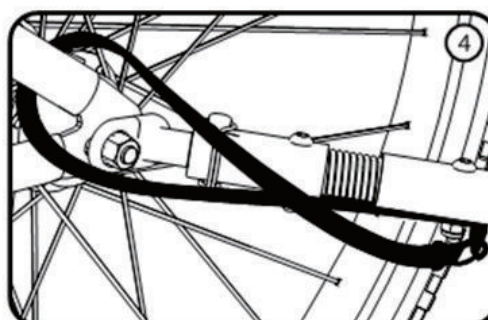
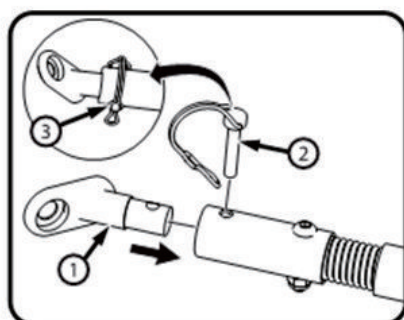
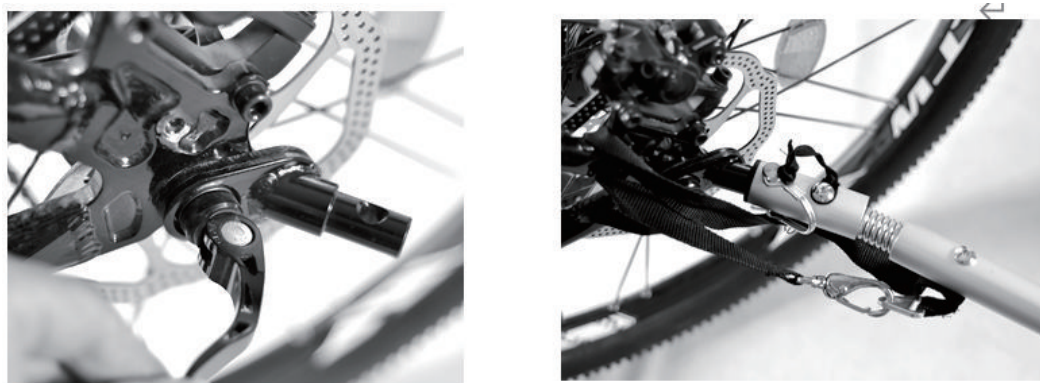

KIT RIMORCHIO PER ANIMALI DOMESTICI

INSTALLARE LA BARRA DI SPINTA

Inserire la barra di spinta nelle staffe. Tenere premuti i 2 pulsanti laterali per regolare l'altezza del manubrio.

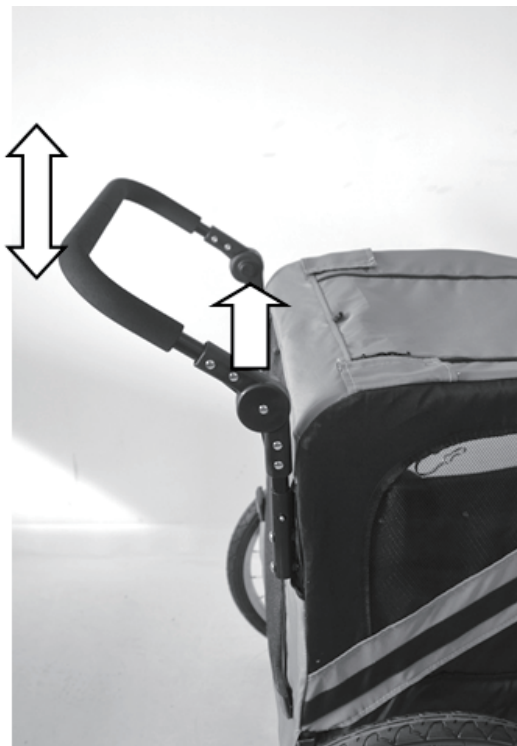
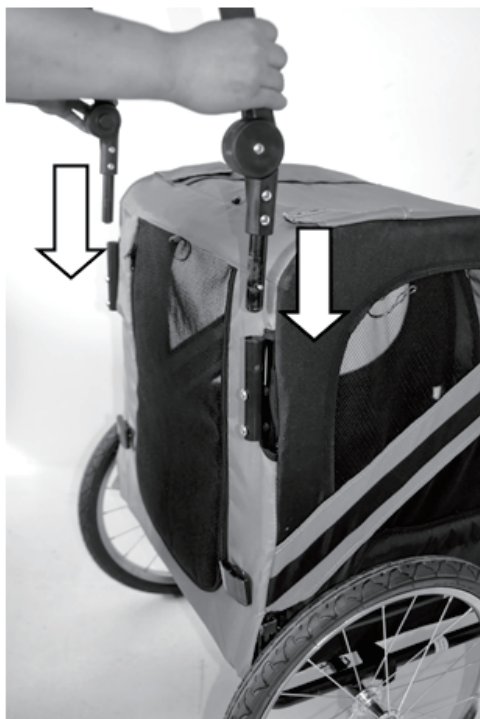

INSTALLARE LE RUOTE ANTERIORI

Rimuovere il braccio di sollevamento, inserire la ruota anteriore nell'involucro anteriore con la clip a molla e bloccare il bullone.

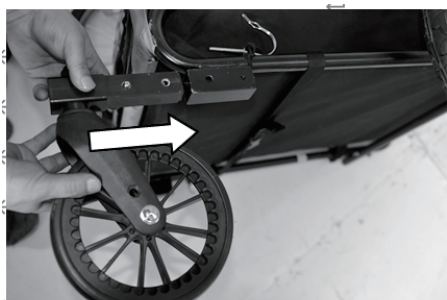

Come rendere il tuo cane abituato al rimorchio

Si prega di prendere abbastanza tempo e scegliere un posto tranquillo in modo da poter addestrare il tuo cane senza alcun disturbo che potrebbe distrarlo o allarmarlo. Inoltre, è importante scegliere una superficie piana, come una superficie asfaltata. Il cane deve indossare un'imbracatura. La porta posteriore deve essere aperta mentre la porta anteriore deve essere chiusa. Se possibile, chiedere una seconda persona per assistenza.

Per rendere il cane abituato al rimorchio della bicicletta, l'addestramento si svolgerà idealmente in 3 fasi:

Fase 1: il cane viene a conoscenza del rimorchio della bicicletta.

1. Un assistente tiene in sicurezza la bicicletta con il rimorchio durante l'intero allenamento ed evitare di scuotere il rimorchio avanti e indietro durante la guida. Condurre il tuo cane attraverso la porta posteriore all'interno del rimorchio e assicurarlo con il guinzaglio.

2. Chiudere la porta posteriore e aprire la porta anteriore. Lodare il cane in modo appropriato e dagli un bocconcino.

3. Richiudere la porta anteriore e aprire la porta posteriore. Lodare e premiare il tuo cane e dare l'ordine e lascialo uscire.

Fase 2: Il cane viene a conoscenza del movimento del rimorchio.

1. L'assistente tiene di nuovo in sicurezza la bici e il rimorchio mentre guidi con il cane nel rimorchio. Attaccare il guinzaglio all'imbracatura del cane.

2. Chiudere di nuovo la porta posteriore e premiare il tuo cane dandogli un bocconcino attraverso la porta d'ingresso.

3. Quando il cane è fermo, l'assistente inizia lentamente a guidare la bicicletta con il rimorchio. Camminare a fianco del rimorchio e loda adeguatamente il tuo cane.

- Se il cane diventa ansioso, fermare il rimorchio. Non appena il cane si è calmato, premialo con un bocconcino e interrompere l'addestramento come nella fase 1.

Fase 3: Guida con bici e rimorchio

1. L'assistente tiene di nuovo in sicurezza bici e rimorchio mentre tu guidi con il cane nel rimorchio e fissi il guinzaglio all'imbracatura del cane.

2. Chiudere la porta posteriore e premia il tuo cane dandogli un bocconcino attraverso la porta d'ingresso.

3. Quando il cane è fermo, l'assistente inizia lentamente a guidare la bicicletta con il rimorchio. Camminare a fianco del rimorchio e dare qualche bocconcino al tuo cane.

- Se il cane diventa ansioso, smetti di guidare la bicicletta. Aspetta che il cane si calmi e dagli un bocconcino stando fermo. Ricominciare delicatamente la guida della bicicletta con il rimorchio (come al punto 2) e dopo poco tempo, terminare l'allenamento come al punto 1 o al punto 2.

- Se il cane rimane calmo, interrompere l'addestramento come descritto dopo circa 2 minuti.

Se il cane rimane calmo, puoi prolungare il tempo di guida gradualmente e pedalare senza un assistente. Ripetere la fase 3 se necessario finché il cane non si abitua al rimorchio.

EN

IMPORTER ADDRESS:
MH STAR UK LTD
Unit 27, Perivale Park,
Horsenden lane South
Perivale, UB6 7RH
MADE IN CHINA

FR

ADRESSE D'IMPORTATION:
MH FRANCE
2 Rue Maurice Hartmann
92130 Issy Les Moulineaux
France
FABRIQUÉ EN CHINE

ES

IMPORTADOR:
SPANISH AOSOM, S.L.
C/ROC GROS,Nº15.08550, ELS HOSTALETS DE BALENYÀ, SPAIN.
B66295775
WWW.AOSOM.ES
ATENCIONCLIENTE@AOSOM.ES
TEL: 931294512
HECHO EN CHINA

DE

ADRESSE DES IMPORTEURE:
MH Handel GmbH
Wendenstraße 309
D-20537 Hamburg
Germany
IN CHINA HERGESTELLT

IT

IMPORTATO DA:
AOSOM Italy srl
Centro Direzionale Milanofiori
Strada 1 Palazzo F1
20057 Assago (MI)
P.I.: 08567220960
FATTO IN CINA