

**UK
CA CE**

EN:Assembly video please scan the QR code.
FR:Vidéo d'assemblage, veuillez scanner le code QR.
DE:Montagevideo scannen Sie bitte den QR-Code ein.
ES:Vídeo de montaje, escanea el código QR.
IT:Scansionare il codice QR per il Video di Assemblaggio.

IMPORTANT, RETAIN FOR FUTURE REFERENCE: READ CAREFULLY
IMPORTANT : A LIRE ATTENTIVEMENT ET À CONSERVER POUR CONSULTATION ULTÉRIEURE.
IMPORTANTE, LEA DETENIDAMENTE Y GUARDE PARA FUTURAS REFERENCIAS.
WICHTIG! SORGFÄLTIG LESEN UND FÜR SPÄTER NACHSCHLAGEN AUFBEWAHREN.
MPORTANTE! CONSERVARE IL PRESENTE MANUALE PER FUTURO RIFERIMENTO E LEGGERLO
ATTENTAMENTE.

Install Instruction:

The product should be assembled by an adult, referring to its assembly diagram or product images.

WARNING

1. The product should be assembled by an adult!
2. Away from fire! Away from water!
3. To be used under the direct supervision of an adult.
4. FOR AGES 18+months.
5. Maximum user weight: 66 LB.
6. Driving on pavement or other danger zone is forbidden.
7. To reduce the risk of injury, Never use in roadways, near motor vehicle, on or near steep inclines or steps, swimming pools or other bodies of water, always wearing shoes and never allow more than 1 rider.
8. Plastic bag is not for playing. for which may cause suffocation, please keep away from small children.

Instructions d'installation:

Le produit doit être monté par un adulte, en se référant à son schéma de montage ou aux images du produit.

AVERTISSEMENTS

1. Le produit doit être assemblé par un adulte!
2. Loin du feu! Loin de l'eau!
3. Être utilisé sous la surveillance directe d'un adulte.
4. Pour les enfants de 18+mois.
5. Poids maximal de l'utilisateur: 66 LB.
6. Il est interdit de rouler sur la chaussée ou toute autre zone dangereuse.
7. Pour réduire le risque de blessure, n'utilisez jamais ce véhicule sur la chaussée, à proximité d'un véhicule à moteur, sur ou à proximité de pentes raides ou de marches, de piscines ou d'autres plans d'eau, portez toujours des chaussures et n'autorisez jamais plus d'un enfant monter sur ce véhicule.
8. Le sac en plastique n'est pas destiné à être utilisé pour le jeu. Il peut provoquer une suffocation et doit être tenu à l'écart des jeunes enfants.

Montageanweisung:

Das Produkt sollte von einem Erwachsenen anhand des Montageplans oder der Produktbilder montiert werden.

WARNUNG

1. Das Produkt sollte von einem Erwachsenen montiert werden!
2. Von Feuer fernhalten! Von Wasser fernhalten!
3. Nur unter der direkten Aufsicht eines Erwachsenen verwenden.
4. FÜR ALTER VON 18+ Monate.
5. Maximales Benutzergewicht: 30 Kg.
6. Das Fahren auf dem Bürgersteig oder in anderen Gefahrenzonen ist untersagt.
7. Um die Verletzungsgefahr zu verringern, niemals auf Straßen, in der Nähe von Kraftfahrzeugen, auf oder in der Nähe von steilen Gefällen oder Treppen, Schwimmbädern oder anderen Gewässern benutzen, immer Schuhe tragen und niemals mehr als 1 Fahrer zulassen.
8. Die Plastiktüte ist nicht zum Spielen geeignet, da Erstickungsgefahr besteht, bitte von Kleinkindern fernhalten.

Instrucciones de Instalación:

El producto debe ser ensamblado por un adulto, refiriéndose a su diagrama de ensamblaje o imágenes del producto.

ADVERTENCIAS

1. El producto debe ser montado por un adulto.
2. Lejos del fuego, lejos del agua!
3. Para ser utilizado bajo la supervisión directa de un adulto.
4. PARA EDADES DE 18+ meses.
5. Máximo peso del usuario: 30KG
6. Está prohibido conducir sobre pavimento u otra zona de peligro.
7. Para reducir el riesgo de lesiones, nunca lo use en caminos, cerca de vehículos motorizados, en o cerca de pendientes o escalones empinados, piscinas u otros cuerpos de agua, siempre use zapatos y nunca permita más de 1 ciclista.
8. La bolsa de plástico no es para jugar. Por lo que puede causar asfixia, manténgalo alejado de los niños pequeños.

Istruzioni per l'assemblaggio:

Il prodotto deve essere assemblato da un adulto, facendo riferimento alle illustrazioni di assemblaggio o alle immagini del prodotto.

AVVERTIMENTO

1. Il prodotto deve essere assemblato da un adulto!
2. Lontano dal fuoco! Lontano dall'acqua!
3. Da utilizzare sotto la diretta supervisione di un adulto.
4. PER ETÀ di 18+ mesi.
5. Peso massimo dell'utente: 66 Libbre.
6. È vietato guidare su marciapiede o nell'altra zona pericolosa.
7. Per ridurre il rischio di lesioni, non utilizzare mai su strade, vicino a veicoli a motore, su o vicino a pendii o gradini ripidi, piscine o altri specchi d'acqua, indossare sempre scarpe e non consentire mai più di una persona che guida.
8. Il sacchetto di plastica non è per giocare perché potrebbe causare soffocamento. Si prega di tenerlo lontano dalla portata dei bambini piccoli.

PASTE BY SERIAL NUMBER / COLLAGE PAR NUMÉRO DE SÉRIE / EINFÜGEN NACH SERIENNUMMER / PASTE BY SERIAL NUMBER / INCOLLA SECONDO I NUMERI DI SERIE

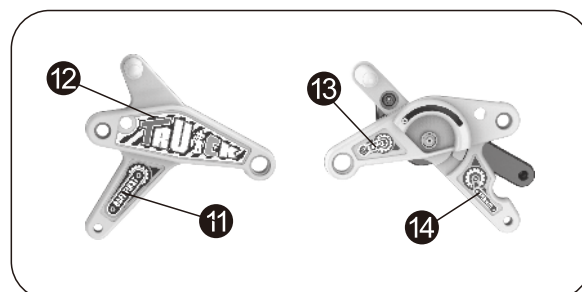
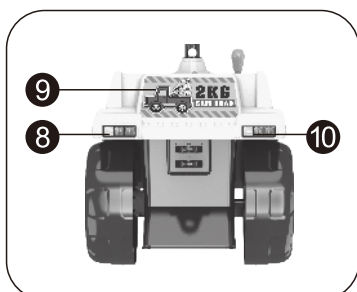
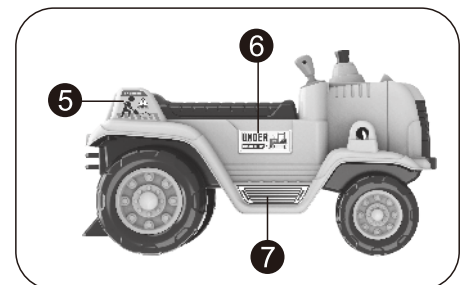
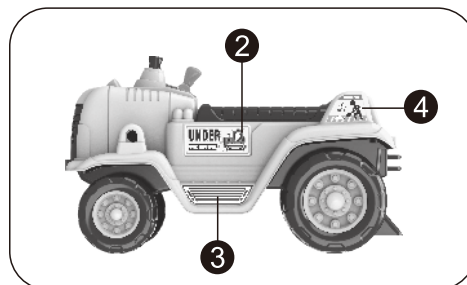
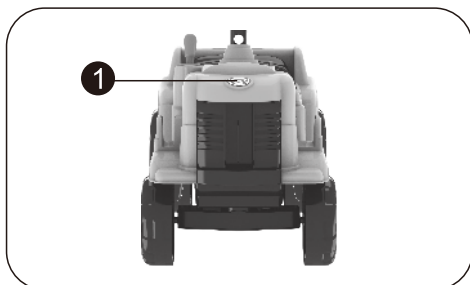

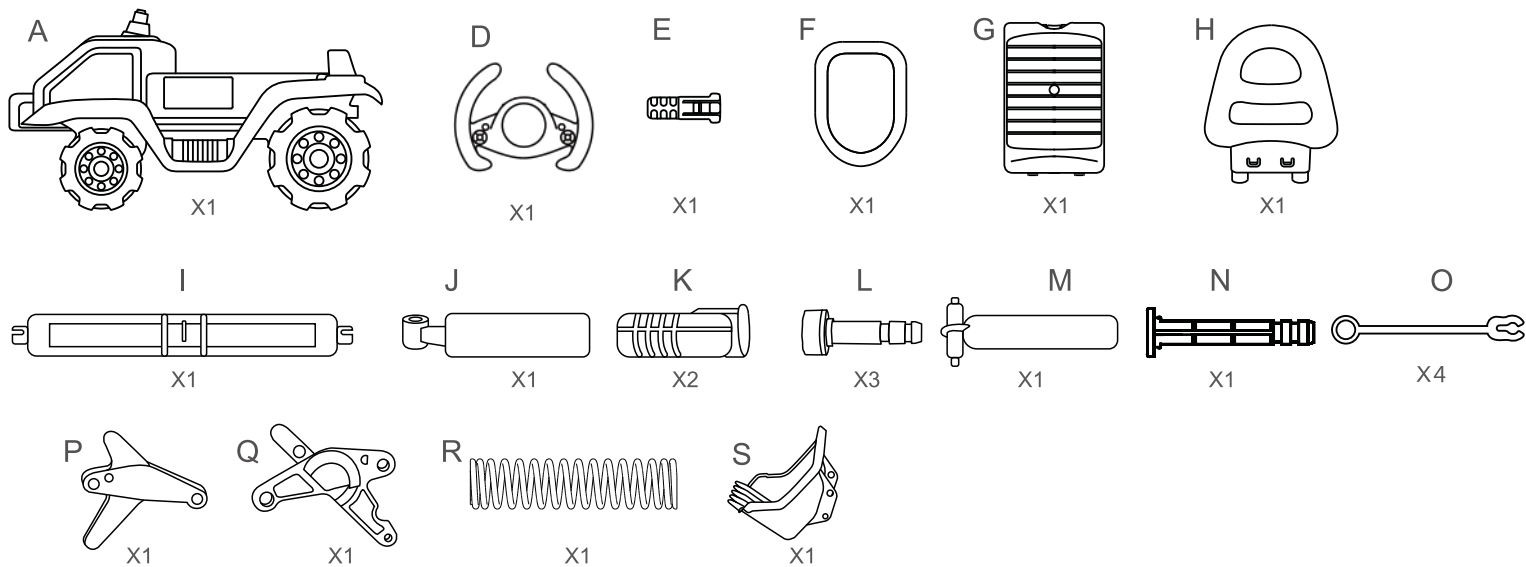
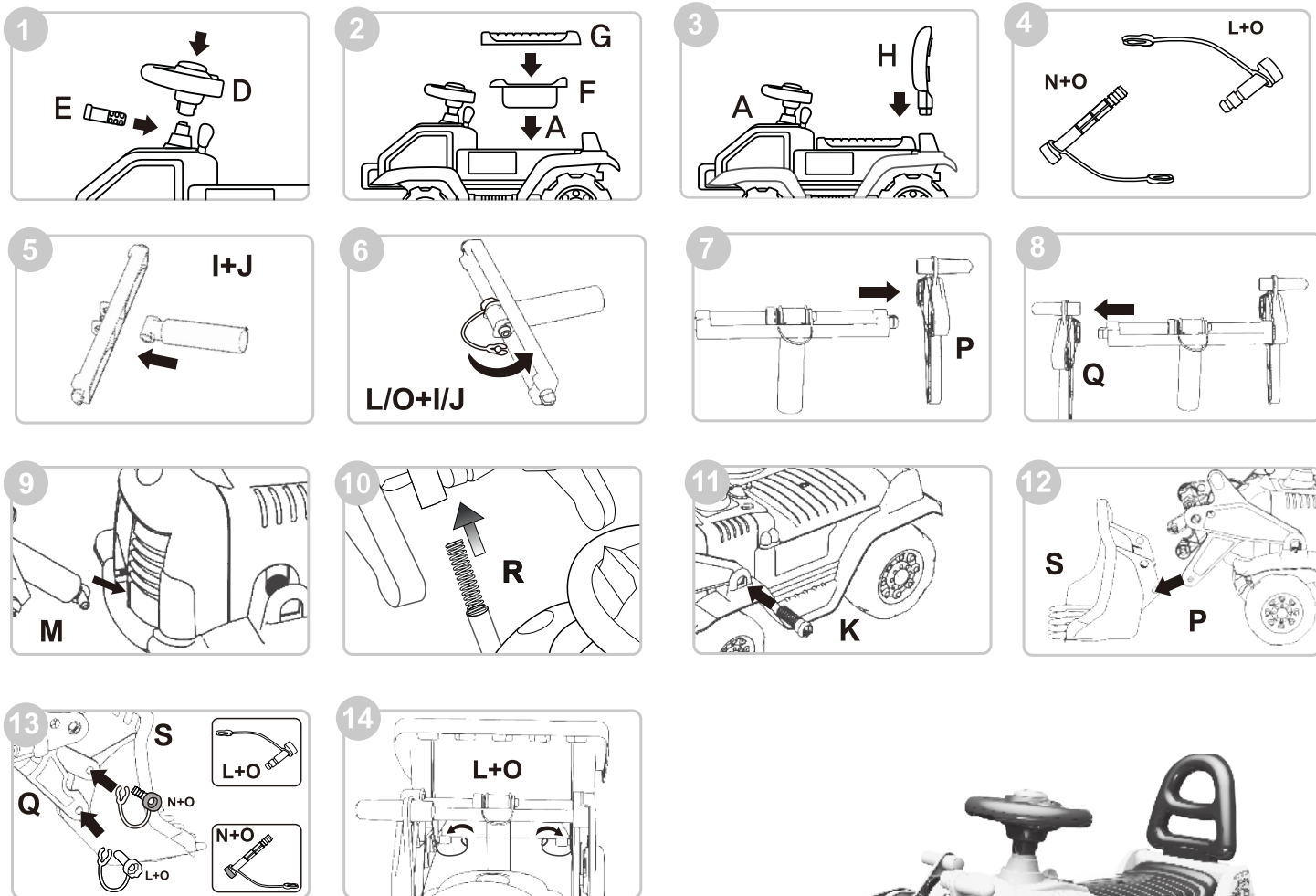

ILLUSTRATION FOR ASSEMBLING / SCHEMA D'ASSEMBLAGE / ABILDUNG ZUR MONTAGE / ILLUSTRATION FOR ASSEMBLING / ILLUSTRAZIONE PER L'ASSEMBLAGGIO



UK

If you have any questions, please contact our customer care center.

Our contact details are below:



0044-800-240-4004



enquiries@mhstar.co.uk

IMPORTER ADDRESS:

MH STAR UK LTD

Unit 27, Perivale Park,

Horsenden lane South

Perivale, UB6 7RH

MADE IN CHINA

ES

Si tiene alguna pregunta, comuníquese con nuestro Centro de Atención al Cliente.

Nuestros datos de contacto son los siguientes:



0034-931294512



atencioncliente@aosom.es

IMPORTADOR:

SPANISH AOSOM, S.L.

C/ ROC GROS, N° 15. 08550, ELS HOSTALETS DE

BALENYÀ, SPAIN.

B66295775

WWW.AOSOM.ES

ATENCIONCLIENTE@AOSOM.ES

TEL: 931294512

HECHO EN CHINA

FR

Si vous avez la moindre question, veuillez contacter notre centre d'assistance à la clientèle.

Nos coordonnées sont les suivantes:



0033-1-84166106



aosom@mhfrance.fr

Importé par:

MH France

2, rue Maurice Hartmann

92130 Issy-les-Moulineaux

France

Fabriqué en Chine

PT

Se tiver alguma dúvida, por favor contacte o nosso Centro de Atendimento ao Cliente.

Os nossos dados de contacto são os seguintes:



0034-931294512



atencioncliente@aosom.es

IMPORTADOR:

SPANISH AOSOM, S.L

C.ROC GROS N.15, 08550. ELS HOSTALETS DE BALENYÀ

TEL: 931294512 (SEG-SEX DAS 7:30H ÀS 16:30H)

INFO@AOSOM.PT

WWW.AOSOM.PT

DE

Wenn Sie Fragen haben, wenden Sie sich bitte an unser Kundendienstzentrum.

Unsere Kontaktdaten stehen unten:



0049-0(40)-88307530



service@aosom.de

ADRESSE DES IMPORTEURE:

MH Handel GmbH

Wendenstraße 309

D-20537 Hamburg

Germany

IN CHINA HERGESTELLT

IT

In caso di dubbio, si prega di contattare il nostro centro assistenza clienti.

I nostri dettagli di contatto sono di seguito:



0039-0249471447



clienti@aosom.it

IMPORTATO DA:

AOSOM Italy srl

Centro Direzionale Milanofiori

Strada 1 Palazzo F1

20057 Assago (MI)

P.I.: 08567220960

FATTO IN CINA

US

If you have any questions, please contact our customer care center.
Our contact details are below:



001-877-644-9366



customerservice@aosom.com

Imported by Aosom LLC
27150 SW Kinsman Rd Wilsonville, OR 97070 USA
Manufactured in Ningbo City, Zhejiang Province, China
MADE IN CHINA

CA

If you have any questions, please contact our customer care center.
Our contact details are below:

Si vous avez la moindre question, veuillez contacter notre centre d'assistance à la clientèle.
Nos coordonnées sont les suivantes:



416-792-6088



customerservice@aosom.ca

Imported by Aosom Canada Inc.
7270 Woodbine Avenue, Unit 307, Markham, Ontario Canada
L3R 4B9
MADE IN CHINA

Importé par Aosom Canada Inc.
7270 Woodbine Avenue, unité 307, Markham, Ontario Canada
L3R 4B9
FABRIQUÉ EN CHINE

