



IN221000536V02_GL

84C-120_84C-120V00



EN_ IMPORTANT, RETAIN FOR FUTURE REFERENCE: READ CAREFULLY.

FR_ IMPORTANT: A LIRE ATTENTIVEMENT ET À CONSERVER POUR CONSULTATION ULTÉRIEURE.

ES_ IMPORTANTE, LEA Y GUARDE PARA FUTURAS REFERENCIAS.

PT_ IMPORTANTE, RETER PARA REFERÊNCIA FUTURA: LEIA ATENTAMENTE.

DE_ WICHTIG! SORGFÄLTIG LESEN UND FÜR SPÄTER NACHSCHLAGEN AUFBEWAHREN.

IT_ IMPORTANTE! CONSERVARE IL PRESENTE MANUALE PER FUTURO RIFERIMENTO E LEGGERLO ATTENTAMENTE.

WARNING

1. Find a flat and stable surface large enough to set up the folding pavilion. Carefully take the tent frame out of the bag and place it on a dry surface (sand, grass or firm surface).
2. Follow these instructions carefully to avoid getting your hands and fingers caught in the moving parts of the frame when opening and closing the frame. You need at least two people to safely assemble and dismantle the folding pavilion. Do not try to set up the tent by yourself, as pulling on one side can overload the tent legs and damage them unnecessarily. To avoid damage, the tent must be pulled out in tandem.
3. In windy conditions, secure the tent using the ropes attached to each side of the canopy. Attach the ropes to the pegs at a 30 degree angle and anchor them to the ground with a hammer. If the canopy is placed on a hard surface, secure the 4 sides with bricks or sandbags.
4. Do not set up the pavilion in windy weather conditions. This can lead to injuries and / or damage to your tent.
5. Do not use chemical additives to clean the roofs and side walls. The water temperature can be a maximum of 30°C.
6. Make sure that you pack the folding tent dry and store it upright in the bag provided in a dry place. A damp tent can get mold stains.
7. No liability is accepted for damage caused by improper storage or cleaning.
8. Please take appropriate actions as heavy rain, wind and snow can damage the tent. If necessary please dis -assemble and store for later use.
9. In snowy conditions please do not allow the thickness of the snow to be more than 5cm on the roof, this should be cleared as soon as possible for your safety.

Avertissement

1. Trouvez une surface plane et stable assez grande et installez le pavillon pliant. Rerirez soigneusement le cadre de la tente du sac et placez-le sur une surface sèche (sable, herbe ou surface ferme).
2. Suivez attentivement ces instructions pour éviter d'attraper vos mains et vos doigts dans les parties mobiles du cadre lors de l'ouverture et de la fermeture du cadre. Vous avez besoin d'au moins deux personnes pour assembler et démonter en toute sécurité le pavillon pliant. N'essayez pas de mettre en place la tente par vous-même, car tirer sur un côté peut surcharger les jambes de la tente et les endommager inutilement. Pour éviter les dommages, la tente doit être retirée en tandem.
3. Par temps venteux, fixez la tente à l'aide des cordes fixées de chaque côté de l'auvent. Attachez les cordes aux chevilles à un angle de 30 degrés, et ancrez-les au sol à l'aide d'un marteau. Si l'auvent est placé sur une surface dure, fixez les 4 côtés avec des briques ou des sacs de sable.
4. N'installez pas le pavillon par temps venteux. Cela peut entraîner des blessures et/ ou des dommages à votre tente.
5. N'utilisez pas d'additifs chimiques pour nettoyer les toits et les parois latérales. La température de l'eau peut être maximale de 30 °C.
6. Veillez à emballer la tente pliante sèche et à la ranger debout dans le sac fourni dans un endroit sec. Une tente humide peut obtenir des taches de moisissure.
7. Aucune responsabilité n'est acceptée pour les dommages causés par un stockage ou un nettoyage inadéquat
8. Veuillez faire attention lorsque vous utilisez la serre en périodes de fortes pluies, vent ou neige : la serre pourrait être endommagée. Si nécessaire, veuillez démonter la serre afin de pouvoir la réutiliser plus tard.
9. Pour votre sécurité, en période de neige, il est recommandé de ne pas laisser de neige de plus de 5cm sur le toit.

ADVERTENCIA

1. Encuentre una superficie plana y estable que es suficientemente grande para instalar la carpa plegable. Saque el marco de la carpa de la bolsa cuidadosamente y colóquelo sobre una superficie seca (arena, césped o superficie firme).
2. Siga estas instrucciones cuidadosamente para evitar que sus manos y dedos se queden atrapados en las partes móviles del marco cuando usted abre y cierra el marco. Se necesita al menos dos personas para montar y desmontar la carpa plegable seguramente. No intente montar la carpa usted mismo, ya que tirar de un lado puede sobrecargar las patas de la carpa y dañarlas innecesariamente. Para evitar daños, la carpa debe ser extraída en tándem.
3. En condiciones de viento, fije la carpa con las cuerdas unidas a cada lado de la carpa. Sujete las cuerdas a las clavijas en un ángulo de 30 grados y fíjelas al suelo con el martillo. Si la carpa se coloca sobre una superficie dura, fije los 4 lados con ladrillos o sacos de arena.
4. No instale la carpa en condiciones de viento, si no, se puede provocar lesiones y / o daños a su carpa.
5. No utilice los aditivos químicos para limpiar los techos y paredes laterales. La temperatura del agua no puede exceder a 30°C.
6. Asegúrese de empacar la carpa plegable en seco y guardarla verticalmente en la bolsa provista en un lugar seco. Una carpa húmeda puede manchar de moho.
7. No se acepta responsabilidad por los daños causados por almacenamiento o limpieza inadecuados.
8. Por favor, tome las medidas oportunas ya que la lluvia, el viento y la nieve pueden dañar la tienda. Si es necesario, desmonte la tienda y guárdela para su uso posterior.
9. En condiciones de nieve, no permita que la nieve tenga más de 5 cm de espesor en el techo, y retírela tan pronto como sea posible para su seguridad.

ATENÇÃO

1. Encontrar uma superfície plana e estável suficientemente grande para montar a tenda dobrável. Tirar cuidadosamente a estrutura da tenda do saco e colocá-la sobre uma superfície seca (areia, relva ou superfície firme).
2. Siga cuidadosamente estas instruções para evitar ficar com as mãos e os dedos presos nas partes móveis da estrutura ao abrir e fechar a estrutura. São necessárias pelo menos duas pessoas para montar e desmontar a tenda dobrável em segurança. Não tente montar a tenda sozinho, pois puxar de um lado pode sobrecarregar as pernas da tenda e danificá-las desnecessariamente. Para evitar danos, a tenda deve ser puxada em simultâneo.
3. Em condições de vento, prenda a tenda usando as cordas fixadas a cada lado do toldo. Fixar as cordas às estacas num ângulo de 30 graus e ancorá-las ao chão com um martelo. Se o toldo for colocado sobre uma superfície dura, fixar os 4 lados com tijolos ou sacos de areia.
4. Não montar a tenda em condições climatéricas de vento. Isto pode levar a lesões e/ou danos na sua tenda.
5. Não utilizar aditivos químicos para limpar a parte superior e as paredes laterais. A temperatura da água pode ser de um máximo de 30°C.
6. Assegure-se de que embala a tenda dobrável a seco e de que a guarda em pé no saco fornecido num local seco. Uma tenda húmida pode ficar com manchas de bolor.
7. Não é aceite qualquer responsabilidade por danos causados por armazenamento ou limpeza impróprios.
8. Tome medidas adequadas, em caso de vento forte, chuva ou neve, pois estas podem danificar a tenda. Caso seja necessário, desmonte e armazene a tenda de campismo para uso posterior.
9. Em caso de neve, não permita que a espessura da neve seja superior a 5cm no teto. Para a sua segurança, retire a neve o mais rápido possível

WARNUNG

1. Suchen Sie eine Ebene und stabile Fläche, die groß genug ist, um den Faltpavillon darauf aufzubauen. Nehmen Sie vorsichtig das Zelt-Gestell aus der Tasche und legen es auf eine trockene Oberfläche (Sand, Gras oder feste Oberfläche).
2. Befolgen Sie diese Anleitung sorgfältig, um Ihre Hände und Finger beim Öffnen und Schließen des Rahmens, nicht in die beweglichen Teile des Rahmens einzuklemmen. Um den Faltpavillon sicher auf- und abzubauen, benötigen Sie mindestens zwei Personen. Versuchen Sie nicht, das Zelt alleine aufzustellen, da einseitiges Ziehen die Zeltbeine überlasten kann und diese dadurch unnötig beschädigt werden. Um Beschädigungen zu vermeiden, muss das Zelt im Tandem ausgezogen werden.
3. Bei windigen Wetterverhältnissen, befestigen Sie das Zelt unter der Verwendung der Seile, die an jeder Seite der Dachhaube angebracht sind. Befestigen Sie die Seile in einem 30 Grad Winkel an den Heringen die Sie mit Hilfe eines Hammers im Boden verankern. Falls die Dachhaube auf einer harten Oberfläche platziert wurde, sichern Sie die 4 Seiten mit Ziegelsteinen oder Sandsäcken ab.
4. Bauen Sie den Faltpavillon nicht bei windigen Wetter-Verhältnissen auf. Dabei kann es zu Verletzungen und/oder Schäden an Ihrem Zelt kommen.
5. Verwenden Sie keine chemischen Zusätze für das Reinigen der Dächer und Seitenwände. Das Wasser darf maximal 30° C warm sein.
6. Achten Sie darauf, dass Sie das Falzelt trocken einpacken und aufrecht in der dafür vorgesehenen Tasche an einem trockenen Platz aufbewahren. Ein noch feuchtes Zelt kann Stockflecken bekommen.
7. Für entstandene Schäden durch unsachgemäße Lagerung oder Reinigung wird keine Haftung übernommen.
8. Bitte ergreifen Sie geeignete Maßnahmen, da starker Regen, Wind und Schnee das Zelt beschädigen können. Falls nötig, bauen Sie es bitte ab und bewahren Sie es zur späteren Verwendung auf.
9. Bei Schneefall darf die Schneehöhe auf dem Dach nicht mehr als 5 cm betragen, diese sollte zu Ihrer Sicherheit so schnell wie möglich beseitigt werden.

AVVERTENZE

1. Scegliere una superficie piana, stabile e abbastanza spaziosa per l'allestimento del padiglione pieghevole. Estrarre con cautela il telaio della tenda dal borsone e posizionarlo su una superficie asciutta (sabbia, erba o altre superfici solide).
2. Seguire attentamente queste istruzioni per evitare che mani e dita vengano intrappolate nelle parti mobili del telaio durante l'apertura e la chiusura dello stesso. Per montare e smontare in sicurezza il padiglione pieghevole sono necessarie almeno due persone adulte. Non tentare di montarlo da solo, in quanto tirare con forza da un lato può sovraccaricare le gambe del tendone e danneggiarle inutilmente. Per evitare di danneggiarlo, estrarlo in due.
3. In caso di forti venti, fissare il tendone con le corde posizionate su ciascun lato. Fissare le corde ai pioli con un angolo di 30 gradi e ancorarli al suolo con il martello. Se il tendone viene posizionato su una superficie molto dura, i 4 lati vanno fissati con mattoni o sacchi di sabbia.
4. Non allestire il padiglione in caso di forti venti, in quanto ciò potrebbe portare a lesioni a voi stesso e / o danni al tendone.
5. Non utilizzare additivi chimici per pulire la parte superiore e i lati del tendone. La temperatura dell'acqua utilizzata per la pulizia può essere al massimo di 30°C.
6. Assicurarsi di ripiegare il tendone pieghevole e riporlo asciutto in posizione verticale nel borsone e in un luogo asciutto. Il tendone umido può macchiarsi di muffa.
7. Si declina ogni responsabilità per danni causati da una conservazione o pulizia impropria del prodotto.
8. Si prega di prendere le precauzioni necessaria in quanto pioggia, vento e neve possono danneggiare la tenda. Se necessario si prega di smontarla e conservarla per uso futuro.
9. Qualora nevicasse si prega di non lasciare che lo strato di neve sopra la tenda sia spesso oltre i 5cm, anzi la neve va rimossa al più presto per la vostra sicurezza.

SPECIAL NOTICE:

- * Make sure that you lay out and identify all parts listed below in the part list.
- * It is recommended to open this product with 4 or more people.

AVISO ESPECIAL:

- * Asegúrese de que se separe e identifique todos los componentes enumerados a continuación en la lista de piezas.
- * Se recomienda abrir este producto con 4 o más personas.

AVIS SPÉCIAL:







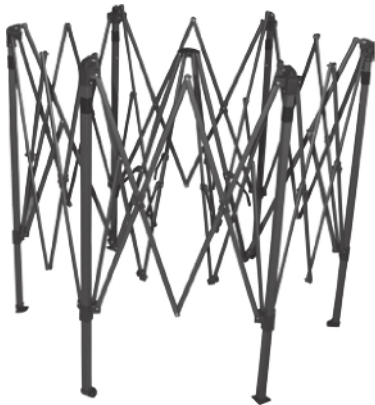

- * Assurez-vous que vous disposez et d'identifier toutes les pièces énumérées ci-dessous dans la liste des pièces.
- * Il est recommandé d'ouvrir ce produit avec 4 personnes ou plus.

BESONDERER HINWEIS:

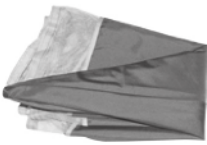
- * Stellen Sie sicher, dass Sie alle in der Teileliste aufgeführten Teile auspacken und identifizieren.
- * Es wird empfohlen, dieses Produkt mit 4 oder mehr Personen zu öffnen.

AVVISO SPECIALE:

- * Assicurarsi di disporre e di identificare tutte le parti elencate di seguito nell'elenco delle parti.
- * Si consiglia di estendere e montare questo prodotto in 4 o più persone.

			C 1
			D 1
			F 12
			G 6

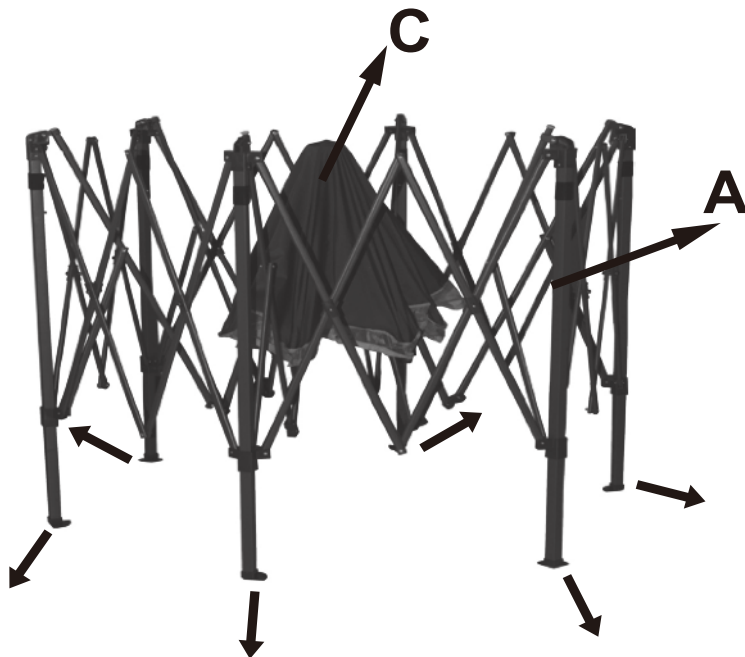

Step 1:

Easily open the sun shelter in six directions until partially extended.

Paso 1:

Abra fácilmente el refugio solar en seis direcciones hasta que quede parcialmente extendido.

Étape 1:

Ouvrir facilement l'abri solaire dans six directions jusqu'à l'extension partielle.

Schritt 1:

Öffnen Sie diesen Sonnenschutz mühelos in sechs Richtungen, bis er teilweise ausgebreitet ist.

Passo 1:

Aprire con facilità il parasole in sei direzioni fino a quando non è parzialmente esteso.

Step 2:

- 1) Put on the big sun shelter B, each leg covers with a leg fabric.
- 2) Connect the big sun shelter B to the small sun shelter C by nylon buckle.

Paso 2:

- 1) Poner en el gran refugio B cada pierna cubre con una tela de pierna.
- 2) Conecte el gran refugio solar B al pequeño refugio solar C por hebilla de nylon.

Étape 2:

- 1) Mettre le grand abri B chaque patte avec un tissu de jambe.
- 2) Reliez le grand abri solaire B au petit abri solaire C par boucle nylon.

Schritt 2:

- 1) Legen Sie den großen Sonnenschutz B auf, jedes Bein ist mit einem Beingewebe bespannt.
- 2) Verbinden Sie den großen Sonnenschutz B mit dem kleinen Sonnenschutz C mittels Klettverschlüssen.

Passo 2:

- 1) Apporre il parasole grande B, ogni gamba viene coperta dal tessuto per le gambe.
- 2) Collegare la tenda parasole grande B alla tenda parasole piccola C tramite il fibbia in nylon.

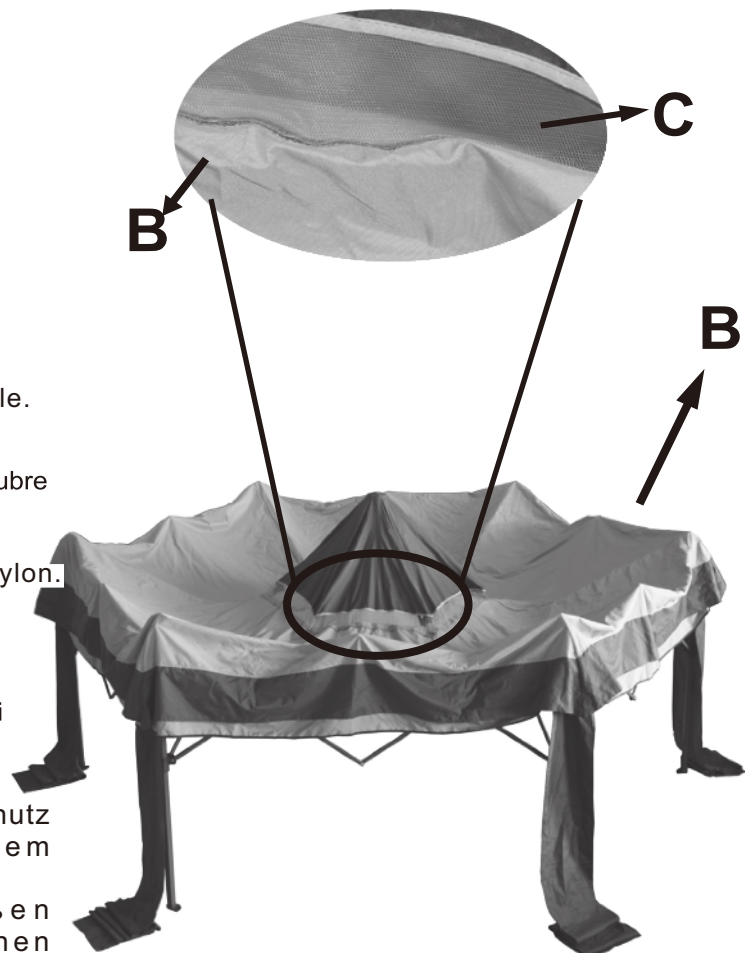



NOTE:

Pls push this red button when you close the sun shelter.

NOTA:

Por favor, pulse este botón rojo cuando se cierra el refugio sol.

REMARQUE:

S'il vous plaît appuyez sur ce bouton rouge quand vous fermez l'abri du soleil.

HINWEIS:

Drücken Sie bitte diesen roten Knopf, wenn Sie den Sonnenschutz schließen.

NOTA:

Si prega di premere il pulsante rosso quando si chiude il parasole.

Step 3:

Hold the black movable spring buckle on the leg. Slide it up until you hear it lock into place. Do the same for the remaining 5 legs.

Paso 3:

Mantenga el negro primavera hebilla móvil sobre el leg. Slide hacia arriba hasta que oiga que queda inmovilizado en lace. Do el mismo para las 5 patas restantes.

Étape 3:

Tenez le mobile boucle de ressort noir sur le leg. Slide vers le haut jusqu'à ce qu'elle se mette en place. Do la même pour les 5 jambes restantes.

Schritt 3:

Halten Sie die schwarze bewegliche Federschnalle am Bein fest. Schieben Sie sie nach oben, bis sie hörbar einrastet. Machen Sie das Gleiche mit den restlichen 5 Beinen.

Passo 3:

tenere ferma la fibbia a molla mobile nera sulla gamba. Farla scorrere verso l'alto finché non si sente che si blocca in posizione. Fare lo stesso per le restanti 5 gambe.

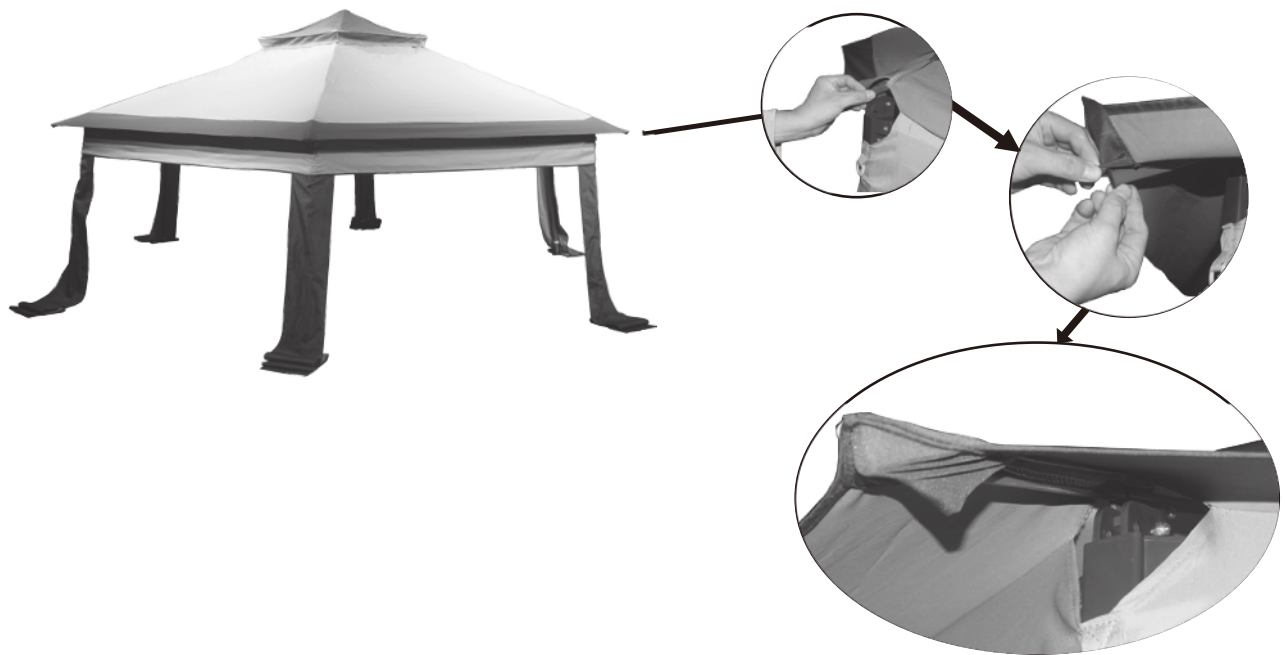

EN_ Be careful when folding the eaves.

Press the spring ball by one hand and push the pole inside by the other hand at the same time.

FR_ Faites attention en pliant l'avant-toit.

Appuyez sur la boule à ressort d'une main et poussez le poteau à l'intérieur de l'autre main en même temps.

ES_ Tenga cuidado al plegar el alero.

Presione la bola de resorte con una mano y empuje el poste hacia adentro con la otra mano al mismo tiempo.

DE_ Seien Sie vorsichtig beim Falten der Regentraufen.

Drücken Sie mit einer Hand die Federkugel und schieben Sie gleichzeitig mit der anderen Hand die Stange nach innen.

IT_ Fare attenzione quando si piega la grondaia.

Premere la molla con una mano e contemporaneamente spingere il palo all'interno con l'altra mano.

Step 4:

- 1) There are removable inner poles under eaves, pull them out a bit and fit them into the pocket on each corner of top fabric.
- 2) Extend the inner pole until the spring ball is fixed.

Paso 4:

- 1) Hay polos interiores extraíbles bajo los aleros tire ligeramente hacia fuera y caben en el bolsillo de cada esquina de la tapa de la tela.
- 2) Extender el polo interior hasta que la bola de resorte esté en su lugar.

Étape 4:

- 1) Il y a des poteaux intérieurs amovibles sous les avant-toits qui les retirent légèrement et s'insèrent dans la poche de chaque coin du haut du tissu.
- 2) Prolonger le pôle intérieur jusqu'à ce que la balle de printemps soit en place.

Schritt 4:

- 1) Unter den Regentraufen befinden sich herausnehmbare Innenstangen, ziehen Sie diese ein Stück heraus und stecken Sie sie in die Tasche an jeder Ecke des Obergewebes.
- 2) Ziehen Sie die Innenstange heraus, bis die Federkugel fixiert ist.

Passo 4:

- 1) Sono presenti dei pali interni rimovibili sotto la grondaia, estrarli un po' e inserirli nella tasca presente su ogni angolo del telo superiore.
- 2) Estendere il palo interno fino a quando la molla è fissata in posizione.

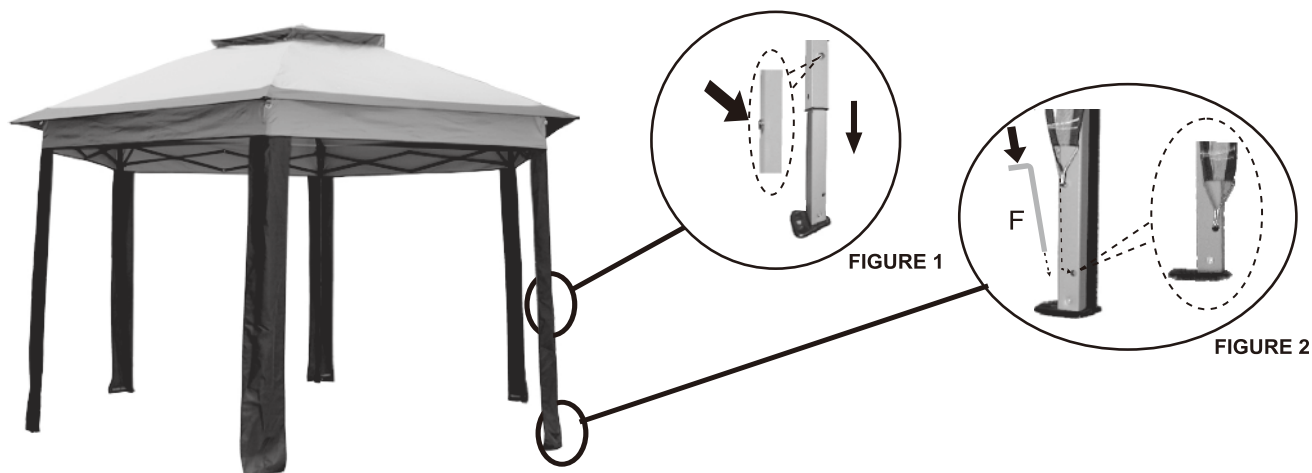

Step 5:

- 1) Step on the leg plastic base. Adjust the canopy height by lifting the leg until the leg locks into place, please see **FIGURE 1**. Do the same for the remaining 5 legs.
- 2) Hook the fabric of legs to bottom hole on inner pole, please see **FIGURE 2**.

Paso 5:

- 1) Paso en la pierna base de plástico. Adjust la altura de la copa al levantar la pierna hasta que la pierna cerraduras en su lugar, por favor ver **FIGURA 1**. Do el mismo para las 5 patas restantes.
- 2) Enganche el tejido de las piernas al orificio inferior de polo interior, por favor vea la **FIGURA 2**.

Étape 5:

- 1) Étape sur la jambe de base en plastique. Adjust la hauteur de la canopée en soulevant la jambe jusqu'à ce que la jambe se verrouille en place, s'il vous plaît voir **FIGURE 1**. Do même pour les 5 jambes restantes.
- 2) Accrochez le tissu de jambes à fond de trou sur le poteau intérieur, s'il vous plaît voir la **FIGURE 2**.

Schritt 5:

- 1) Treten Sie auf den Kunststoffsockel des Beins. Stellen Sie die Höhe des Vordachs ein, indem Sie das Bein anheben, bis das Bein einrastet, siehe **FIGURE 1**. Machen Sie das Gleiche mit den restlichen 5 Beinen.
- 2) Haken Sie das Beingewebe in das untere Loch der Innenstange ein, siehe **FIGURE 2**.

Passo 5:

- 1) Premere sulla base in plastica della gamba con il piede. Regolare l'altezza del tettuccio sollevando la gamba finché essa non si blocca in posizione, fare riferimento alla **FIGURE 1**. Fare lo stesso per le 5 gambe rimanenti.
- 2) Agganziare il tessuto delle gambe al foro inferiore presente sul palo interno, fare riferimento alla **FIGURE 2**.



Step 6:

Hang the netting around the cross bar by velcros. nylon buckle The netting should be hanged between the canopy leg and the leg fabric.

Paso 6:

Colgar la red alrededor de las barras transversales por velcro hebilla de nylon. La red debe colgarse entre la pata de la copa y la tela de la pierna.

Étape 6:

Accrocher le filet autour des barres transversales par boucle nylon. Le filet doit être pendu entre la patte de la canopée et le tissu de la jambe.

Schritt 6:

Hängen Sie das Netz mit Hilfe von Klettverschlüssen um die Querstange, wobei das Netz zwischen dem Vordachbein und dem Beingewebe aufgehängt werden sollte.

Passo 6:

Infilare la rete attorno alla barra trasversale usando il fibbia in nylon.. La rete deve essere appesa tra la gamba e il tessuto della stessa.

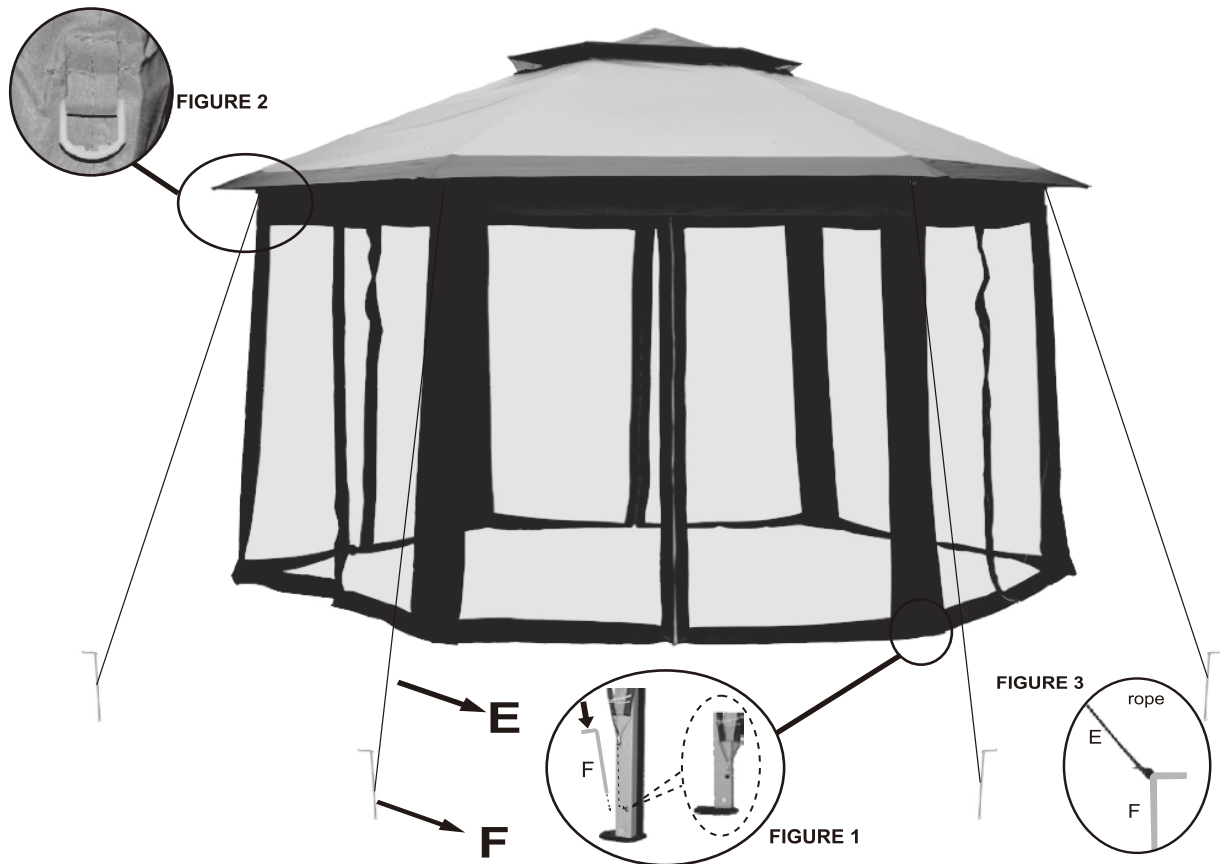

Step 7:

- 1) Insert one steel stake F into a hole on the leg plastic base, please see **FIGURE 1**, secure the canopy to the ground, do the same on the other 5 bases.
- 2) Tie rope E to the plastic ring on the corner of the canopy fabric, please see **FIGURE 2**. Tie the other end to the ground stake, please see **FIGURE 3**. Adjust the tension on all 6 ropes for additional support.

Paso 7:

- 1) Inserte una estaca de acero CAMA en un agujero en la pierna base de plástico, por favor, vea la **FIGURA 1**, para asegurar la cubierta al suelo, hacer lo mismo en las otras 5 bases.
- 2) Lazo de la cuerda E del anillo de plástico en la esquina de la tela del dosel, por favor vea la **FIGURA 2**. Ate el otro extremo de la varilla de tierra, por favor vea la **FIGURA 3**. Ajuste la tensión en los 6 cuerdas para apoyo adicional.

Étape 7:

- 1) Insérer un acier BED jeu dans un trou sur la jambe de base en plastique, s'il vous plaît voir la **FIGURE 1**, pour fixer la canopée au sol, faire la même chose sur les 5 autres bases.
- 2) Tie corde E à la bague en plastique sur le coin de la toile de la canopée, s'il vous plaît voir la **FIGURE 2**. Attachez l'autre extrémité du piquet de terre, s'il vous plaît voir **FIGURE 3**. Ajustez la tension sur les 6 cordes pour un soutien supplémentaire.

Schritt 7:

- 1) Stecken Sie einen Stahlpflock F in ein Loch am Kunststoffsockel des Beins, siehe **FIGURE 1**, und befestigen Sie das Vordach am Loch, machen Sie das Gleiche mit den anderen 5 Sockeln.
- 2) Binden Sie das Seil E an den Kunststoffring an der Ecke des Vordachgewebes, siehe **FIGURE 2**. Binden Sie das andere Ende an den Bodenpflock, siehe **FIGURE 3**. Passen Sie die Spannung an allen 6 Seilen zur zusätzlichen Unterstützung an.

Passo 7:

- 1) Inserire un palo in acciaio F in un foro sulla base in plastica della gamba, fare riferimento alla **FIGURE 1**, fissare il tettuccio, fare lo stesso sulle altre 5 basi.
- 2) Legare la corda E all'anello di plastica sull'angolo del tessuto del tettuccio, fare riferimento alla **FIGURE 2**. Legare l'altra estremità al palo a terra, fare riferimento alla **FIGURE 3**. Regolare la tensione su tutte e 6 le corde per ottenere un supporto aggiuntivo.

ATTENTION:

Please remove the canopy when not in use to avoid any damage when folding the frame.

ATTENTION:

S'il vous plaît Retirer la verrière lorsque vous ne l'utilisez pas pour éviter tout dommage lors du pliage du cadre.

ATENCIÓN:

Por favor Retire el toldo cuando no esté en uso para evitar daños al plegar el marco.

ACHTUNG:

Bitte nehmen Sie das Vordach ab, wenn es nicht in Gebrauch ist, um Schäden beim Falten des Rahmens zu vermeiden.

ATTENZIONE:

Si prega di rimuovere il tettuccio quando non è in uso per evitare di danneggiarlo quando si ripiega il telaio.

If you have any questions, please contact our customer care center. Our contact details are below:

 001-877-644-9366

 customerservice@aosom.com

Imported by Aosom LLC
27150 SW Kinsman Rd Wilsonville, OR 97070 USA
MADE IN CHINA

US

Si tiene alguna pregunta, comuníquese con nuestro Centro de Atención al Cliente. Nuestros datos de contacto son los siguientes:

 0034-931294512

 atencioncliente@aosom.es

IMPORTADOR:
SPANISH AOSOM, S.L.
C/ ROC GROS, Nº 15. 08550, ELS HOSTALETES DE BALENYÀ, SPAIN.
B66295775
WWW.AOSOM.ES
HECHO EN CHINA

ES

If you have any questions, please contact our customer care center. Our contact details are below:

 416-792-6088

 customerservice@aosom.ca

Imported by Aosom Canada Inc.
7270 Woodbine Avenue, Unit 307, Markham, Ontario Canada L3R 4B9
MADE IN CHINA

CA

Se tiver alguma dúvida, por favor contacte o nosso Centro de Atendimento ao Cliente. Os nossos dados de contacto são os seguintes:

 0034-931294512 (SEG-SEX DAS 7:30H ÀS 16:30H)

 info@aosom.pt.

IMPORTADOR:
SPANISH AOSOM, S.L
C.ROC GROS N.15, 08550. ELS HOSTALETES DE BALENYÀ
WWW.AOSOM.PT

PT

Si vous avez la moindre question, veuillez contacter notre centre d'assistance à la clientèle. Nos coordonnées sont les suivantes:

 416-792-6088

 customerservice@aosom.ca

Importé par Aosom Canada Inc.
7270 Woodbine Avenue, unité 307, Markham, Ontario Canada L3R 4B9
Fabriqué en Chine

Wenn Sie Fragen haben, wenden Sie sich bitte an unser Kundendienstzentrum. Unsere Kontaktdaten stehen unten:

 0049-0(40)-88307530  service@aosom.de

ADRESSE DES IMPORTEURS:
MH Handel GmbH
Wendenstraße 309
D-20537 Hamburg
Germany
IN CHINA HERGESTELLT

DE

If you have any questions, please contact our customer care center. Our contact details are below:



 0044-800-240-4004

 enquiries@mhstar.co.uk

IMPORTER ADDRESS:
MH STAR UK LTD
Unit 27, Perivale Park,
Horsenden lane South
Perivale, UB6 7RH
MADE IN CHINA

UK

In caso di dubbio, si prega di contattare il nostro centro assistenza clienti. I nostri dettagli di contatto sono di seguito:

 0039-0249471447  clienti@aosom.it

IMPORTATO DA:
AOSOM Italy srl
Centro Direzionale Milanofiori
Strada 1 Palazzo F1
20057 Assago (MI)
P.I.: 08567220960
FATTO IN CINA

IT

Si vous avez la moindre question, veuillez contacter notre centre d'assistance à la clientèle. Nos coordonnées sont les suivantes:  0033-1-84166106  aosom@mhfrance.fr

Importé par: MH France 2, rue Maurice Hartmann 92130 Issy-les-Moulineaux
Fabriqué en Chine
France

FR



Adresses sur quefairedemesdechets.fr