



IN230200128V03\_UK\_FR\_ES\_DE\_IT

**370-170V70\_370-170V90**

**EN**



Installation and Operation Instructions

Forward and backward operations by manual shift

Techniques of volume regulation and MP3 amplification function

Battery power display

**\*Suitable for children of 3-5 years old.**

**\*Max weight: 30 kg.**



**IMPORTANT, RETAIN FOR FUTURE REFERENCE: READ CAREFULLY**

**ASSEMBLY INSTRUCTION**



## Product Specifications :

Battery: 12V/10AH

Drive Motor: 12V 550\*2 (10000RPM)

Suitable age: 37-60 months

Maximum weight: 30kg

Car Size: 103\*65\*73cm

Speed: 3-8km/h

Hours of Use: Using 1-2 hours after Charging 8-10hours

Charger: Input: 100V-240V Output: 12V1A

# Analytic Graph



## Function

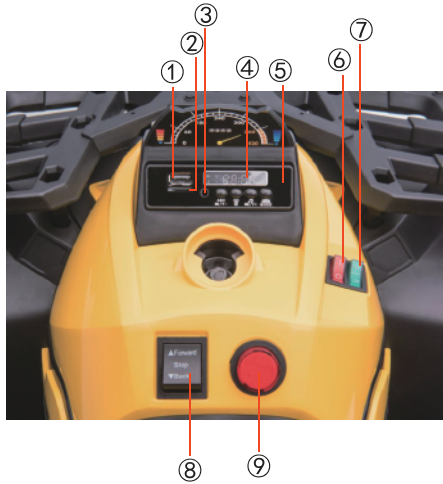

### Function indication

- |                       |                           |
|-----------------------|---------------------------|
| ① USB                 | ⑥ Light Switch            |
| ② TF                  | ⑦ Speed Switch            |
| ③ MP3                 | ⑧ Forward<br>Stop<br>Back |
| ④ The voltage display | ⑨ Power Switch            |
| ⑤ Multi-Media         |                           |

## 1. Install the Steering Rod and Front Axle

Turn the body over, bottom up. There are 8 screws in front axle mounting. Remove them with a screwdriver. Pierce the steering rod into the fixing hole. Install the front axle assembly in alignment, lock and fix it with 8 screws.



## 2. Install the shock absorbers

Lift the rear drive motor assembly, locate the long screw and remove it along with the four gaskets and one nut preinstalled on it. The screw passes through gasket, shock absorber, gasket, body, gasket, shock absorber, gasket, nut, tighten with wrench.

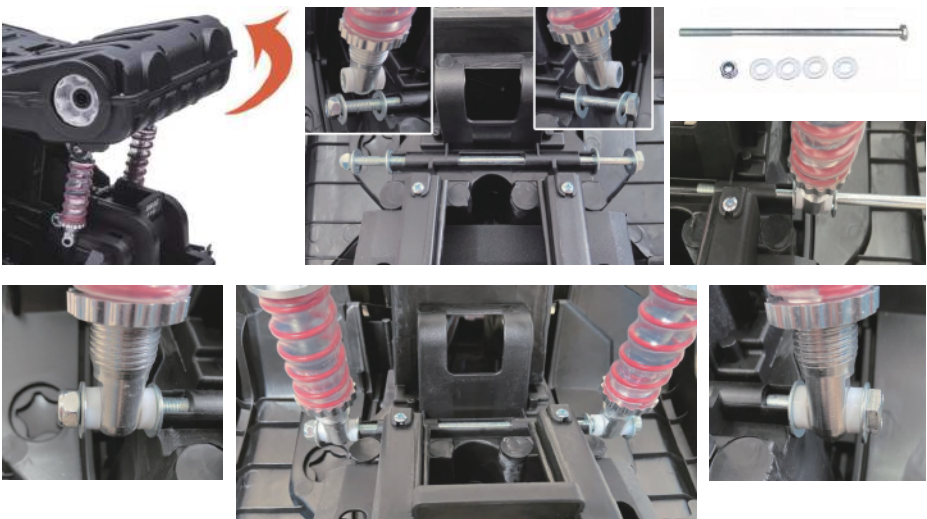

### 3. Install the rear wheels

Remove the nuts and gaskets on the rear axle, pass the rear axle through the motor assembly. Install the rear wheel, gasket and nut on the left and right sides of the rear axle and tighten with wrench. Fit the wheel cover into the hole in the wheel.



### 4. Install the front wheels

Remove the nuts and gaskets on the front axle, install the front wheel, gasket and nut on front axle and tighten with wrench. Fit the wheel cover into the hole in the wheel. Install the front wheel on the other side in the same way.



## 5. Install the dashboard

Connect the two cables of the dashboard to the body, and then align the dashboard to the position on the body and clamp it.

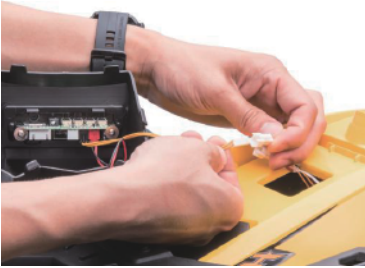

## 6. Install the handlebar

Install the handle base, handlebar, gasket, and nut onto the steering rod in sequence as shown in the following diagram. Tighten the nut with a wrench and then install the handle cover.



## 7. Connect the power cord

First remove the seat, Plug the power cord port on the battery tightly as shown in the figure, and turn on the car's power supply to test whether the connection is successful.

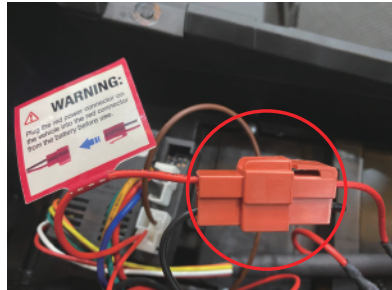
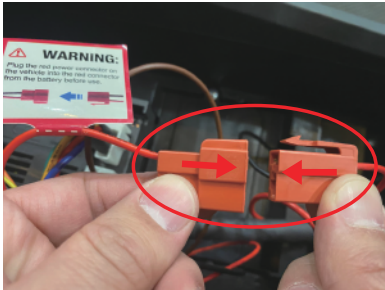

## 8. Install the backrest

Align the backrest with the hole on the body and fix it.





## 9. Install the front box

First remove the four screws on the front cover, align the front frame with the hole, and fix it with screws.



## WARNING

Only adults can install parts and adjust the car, keep moving parts out of children's reach.

Children under 36 months cannot use the toy car as it has as many small parts.

Children must keep the car away from the fire.

Children can use the product only in the company of adults, and the adult should not leave during the process.

Never let Children stand or play onto the pedal or in the car.

Only adults can complete storage battery charging, and must charge the product before it's first use. Keep such package materials as plastic bags out of children, or they will suffocate or kill children.

Never use parts provided by non-manufacturers. Never let children play with the charger.

The number of connected power by the product can never be over the recommended number.

### **Notice of use:**

Not to be used in traffic.

Never use the product in such dangerous zones as street, road, slope or drain.

Never change the circuit and additional electric devices.

Never use remote control in rainy days or in the water, never pour water or other liquid into the car, keep the product out of the fire, otherwise the car will be damaged,

Only one child can use the product and its weight cannot exceed 30KGS.

Turn off the power when not in use and remove battery connector when not using it for a long time.

As the product has battery charger, check whether wire plug shell and other parts are damaged or not, and fix those damaged parts.

The product must be assembled by the adult!

Before assembling, screws and pins are dangerous sharp points.

## Charging steps are as follows:

Step 1 :The charging hole is under the steering wheel

Step 2: Put the charger plug into the plug hole.

Step 3: Connect the charger to the power socket.

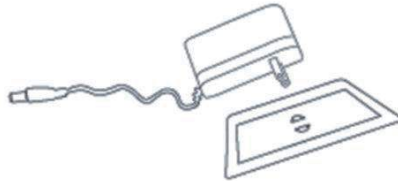

Warning: Car must be charged by adults only. Car is useless during charging.

## Trouble Clearing

Type	Analysis	Solutions
The car cannot get started.	Low battery voltage; Protection of electric devices; Failure to press the switch button correctly; Falling of power connector; Battery breakdown; Damage of electric devices; Generator breakdown;	Charge battery fully; Use the car a few minutes later; Use the car according to instructions; Install the connector again; Change battery; Change electric devices; Change generator.
The battery cannot be charged.	Falling of battery connector; No charging for the charger; Charger breakdown;	Install the connector again; Plug the charger again; Change the charger.
The car has a short range.	Not full charging of battery; Much-used battery;	Charge fully the battery again; Change the battery.
There appear slight noise and heat of the car in charging.	Chemical reactions;	Normal reactions
The car has a slow speed	Much-used battery; No electricity for battery; Overload; Uneven driving surface;	Change the battery Charge fully the battery again Reduce the load below 30 kilograms Drive on uneven surface

## Charging notice

Charge storage battery less than 10 hours, or the storage battery will be damaged for ever. In charging, put DC Plug into the power socket , put charger into power plug; never use the product during charging it.

The product can be used for one hour and the charging time is 8-10 hours, exceeding no more than 18 hours.

It is common for charger and storage battery to have not become heated (temperature under 60 degrees)in charging.

Never use the connector with the water, or short circuit will happen.

Use the product's own charger, otherwise it will cause damage to the charger and battery or short circuit.

Charge the product when not using it for a long time.

## Maintenance and service

Before use children's parents should check whether charger's wiring, plug, shell and other parts are damaged, and fix those damaged parts.

After using the product for a time, parents should lubricate iron castings with lube, or those castings will get rusted; they should keep the product out of fire and lay it flat in dark places; they should put the product inside the house or cover it with one water-proof cloth in wet whether.

Parents should keep the product out of such hot objects as stove and heater, or its plastic parts may be thawed; they should keep the product out of combustible objects in charging, or the fire may happen.

Parents should clean car surface with one dry cloth, or clean plastic parts with non-waxy furniture polish; they should not clean plastic parts with chemical solutions or clean the car with water; children should not drive the car in wet or rainy weather, or the car's generator, circuit system and battery will be damaged.

When not using or laying the product, parents should cut off car power, keeping all the switches into "STOP" or "OFF" model.

Parents should not use the fuse which doesn't conform with the agreed specifications.

Parents should not change product structure and circuit system, and should have the product checked and fixed by professionals or under the guidance of professionals.



IN230200128V03\_UK\_FR\_ES\_DE\_IT

**370-170V70\_370-170V90**

**FR**



Installation and Operation Instructions

Forward and backward operations by manual shift

Techniques of volume regulation and MP3 amplification function

Battery power display

**\*Suitable for children of 3-5 years old.**

**\*Max weight: 30 kg.**



**IMPORTANT - CONSERVEZ CES INFORMATIONS  
POUR VOTRE CONSULTATION ULTÉRIEURE: LISEZ ATTENTIVEMENT**

**INSTRUCTIONS D'ASSEMBLAGE**



## Spécifications du produit

Batterie : 12V10AH

Moteur d'entraînement : 12V 550\*2(10000RPM)

Âge approprié : 37-60 mois

Poids maximum : 30kg

Dimensions de la voiture : 103\*65\*73cm

Vitesse : 3-8km/h

Autonomie : Utilisation 1-2 heures après 8-10 heures de charge.

Chargeur : Entrée : 100V-240V Sortie : 12V1A

# Pièces du produit



## Indication des fonctions

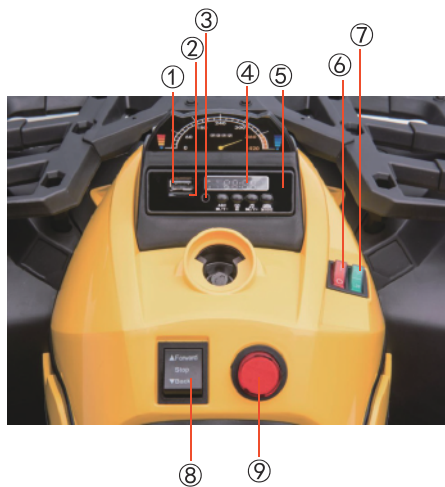

### Function indication

- |                                 |  |
|---------------------------------|--|
| ① USB                           | ⑥ Interrupteur des feux                        |
| ② TF                            | ⑦ Interrupteur de la vitesse                   |
| ③ MP3                           | ⑧ Marche avant<br>Arrêt                        |
| ④ Affichage du niveau de charge | Marche arrière                                 |
| ⑤ Multimédia                    | ⑨ Bouton pour démarrer /<br>arrêter le produit |

## 1. Installation de la Barre de direction et de l'Essieu Avant

Retourner la carrosserie, le bas vers le haut. Il y a 8 vis dans le montage de l'essieu avant. Les retirer à l'aide d'un tournevis. Percez la tige de direction dans le trou de fixation. Installer l'ensemble de l'essieu avant dans l'alignement, le bloquer et le fixer avec 8 vis.



## 2. Installation des amortisseurs

Soulevez l'ensemble du moteur d'entraînement arrière, repérez la longue vis et retirez-la ainsi que les quatre joints et un écrou qui y sont préinstallés. La vis passe par le joint, l'amortisseur, le joint, la carrosserie, le joint, l'amortisseur, le joint, l'écrou, serrez avec la clé.

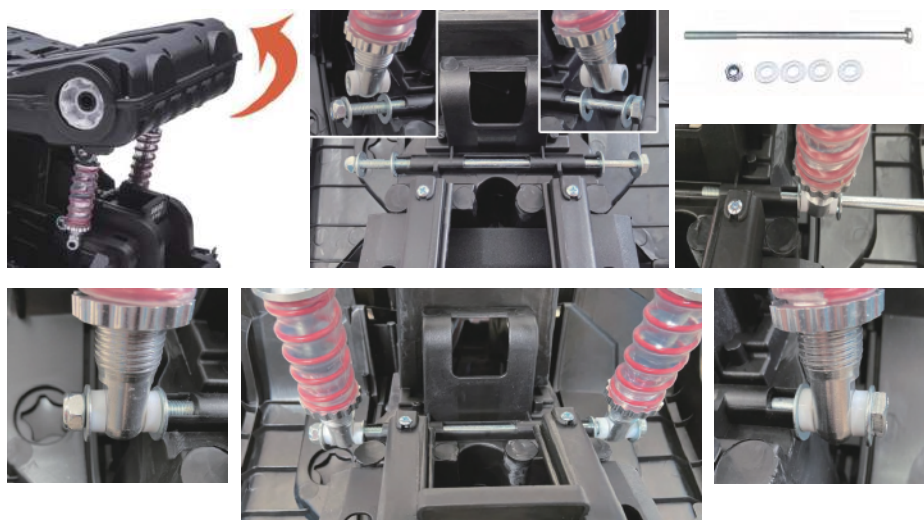



### 3. Installation des roues arrière

Retirez les écrous et les joints de l'essieu arrière, faites passer l'essieu arrière dans l'ensemble moteur. Installez la roue arrière, le joint et l'écrou sur les côtés gauche et droit de l'essieu arrière et serrez avec la clé. Installez l'enjoliveur dans le trou de la roue.



### 4. Installation des roues avant

Retirez les écrous et les joints de l'essieu avant, installez la roue avant, le joint et l'écrou sur l'essieu avant et serrez avec une clé. Installez l'enjoliveur dans le trou de la roue. Installez la roue avant de l'autre côté de la même manière.



## 5. Installation du tableau de bord

Connectez les deux câbles du tableau de bord à la carrosserie, puis alignez le tableau de bord sur la position de la carrosserie et fixez-le.

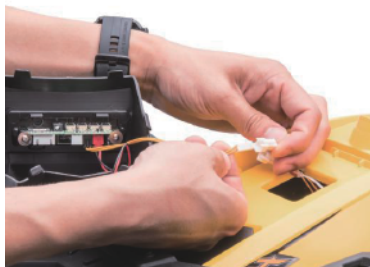

## 6. Installation du guidon

Installez la base de la poignée, le guidon, le joint et l'écrou sur la tige de direction dans l'ordre indiqué dans le diagramme suivant. serrez l'écrou à l'aide d'une clé, puis installez le couvercle de la poignée.



## 7. Brancher le Cordon d'alimentation

Retirez d'abord le siège,,Branchez le port du codon d'alimentation sur la batterie comme indiqué dans la figure, et mettez l'alimentation électrique sous tension pour tester si le branchement est réussi.

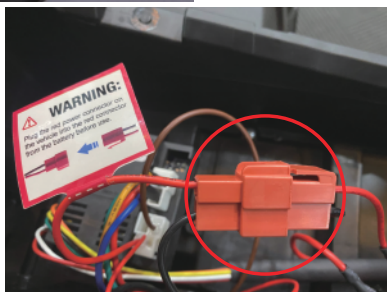
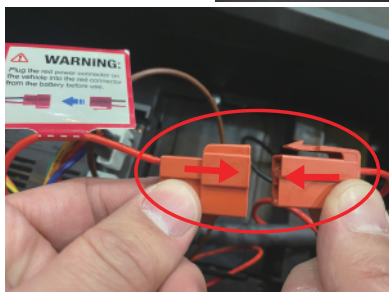

## 8.Installation du dossier

Alignez le dossier avec le trou sur la carrosserie et fixez-le.



## 9. Installation du boîtier avant

Retirez d'abord les quatre vis du couvercle avant, alignez le cadre avant avec le trou, et fixez-le avec les vis.



## Avertissements

Le jouet doit être assemblé par un adulte. À l'état non assemblé, il contient des pointes et des bords tranchants potentiellement dangereux, veuillez donc les garder hors de portée de votre bébé.

Ne pas utiliser dans la circulation.

Seuls les adultes peuvent installer des pièces et régler la voiture, et gardez les pièces mobiles hors de portée des enfants.

Les enfants de moins de 36 mois ne sont pas autorisés à utiliser la voiture-jouet car elle comporte de nombreuses petites pièces.

Les enfants doivent boucler leur ceinture de sécurité lorsqu'ils utilisent la voiture, et ne pas mettre le feu à la voiture.

Les enfants ne peuvent utiliser le produit qu'en compagnie d'adultes, et ces derniers ne peuvent pas s'absenter pendant le processus.

Ne laissez jamais les enfants se tenir debout ou jouer sur la pédale ou dans la voiture.

Seuls les adultes peuvent effectuer la charge de la pile de stockage, et doivent charger le produit avant sa première utilisation.

Les sacs en plastique peuvent être dangereux. Pour éviter le danger de suffocation, ne laissez pas ces sacs à la portée des bébés ni des enfants.

N'utilisez jamais de pièces fournies par d'autres fabricants.

Ne laissez jamais les enfants jouer avec le chargeur.

Le nombre d'alimentations connectées par le produit ne peut jamais dépasser au nombre recommandé.

### **Avis d'utilisation:**

N'utilisez jamais le produit dans des zones dangereuses telles que la rue, la route, une pente ou un drain.

Ne modifiez jamais le circuit et les appareils électriques supplémentaires.

N'utilisez jamais la télécommande par temps de pluie ou dans l'eau, ne versez jamais d'eau ou d'autres liquides dans la voiture, gardez le produit à l'abri du feu, sinon la voiture sera endommagée.

Un seul enfant peut utiliser le produit, et son poids ne peut dépasser 30KGS.

Mettez l'appareil hors tension lorsque vous ne l'utilisez pas et retirez le connecteur de la pile si vous ne l'utilisez pas pendant une longue période.

Comme le produit est équipé d'un chargeur de pile, vérifiez si la coque de la fiche et les autres pièces sont endommagées ou non, et réparez les pièces endommagées.

Le produit doit être assemblé par un adulte ! Avant l'assemblage, les vis et les goupilles sont des pointes dangereuses.

## Etapes de chargement du produit

Étape 1 : La prise de charge se trouve sous le volant.

Étape 2 : Insérez l'embout du chargeur dans la prise de charge.

Étape 3 : Branchez le chargeur à la prise de courant.

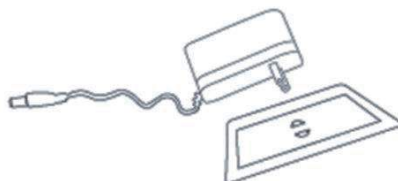

**Avertissement :** La voiture ne doit être chargée que par des adultes. La voiture est inutilisable pendant la charge.

## Dépannage

Type	Analyse	Solutions
La voiture ne peut pas démarrer.	Faible tension de la pile ; Protection des appareils électriques ; Défaut d'appuyer correctement sur le bouton de l'interrupteur ; Chute du connecteur d'alimentation ; Panne de pile ; Endommagement des appareils électriques ; Panne du générateur.	Chargez complètement la pile ; Utilisez la voiture quelques minutes plus tard ; Utilisez la voiture conformément aux instructions ; Réinstallez le connecteur ; Changez la pile ; Changez les appareils électriques ; Changez le générateur
La batterie ne peut pas être chargée	Chute du connecteur de la pile ; Absence de charge du chargeur. Panne du chargeur.	Réinstallez le connecteur ; Rebranchez le chargeur ; Changez le chargeur.
La voiture a une faible autonomie.	La batterie n'est pas complètement chargée ; Batterie très utilisée.	Rechargez complètement la batterie ; Changez la batterie ;
Il apparaît un léger bruit et une chaleur de la voiture en charge.	Réactions chimiques ;	Réactions normales.
La voiture se déplace à une vitesse lente.	Batterie très utilisée ; Pas d'électricité pour la batterie ; Surcharge ; Surface de conduite inégale.	Changez la batterie ; Rechargez complètement la batterie Réduire la charge en dessous de 30 kilogrammes ; Conduire sur une surface irrégulière.

## Chargement de la batterie

Chargez la pile de stockage moins de 10 heures, ou la pile de stockage sera endommagée pour toujours.

Lors du chargement, mettez la fiche DC dans la prise de courant, mettez le chargeur dans la prise de courant ; n'utilisez jamais le produit pendant la charge.

Le produit peut être utilisé pendant une heure, et le temps de charge est de 8 à 10 heures, ne dépassant pas 18 heures.

Le chargeur et la batterie de stockage peuvent chauffer pendant la charge (température inférieure à 60 degrés).

N'utilisez jamais le connecteur avec l'eau, ou un court-circuit se produira.

Utilisez le chargeur fourni avec le produit, sinon le chargeur et la pile seront endommagés ou court-circuités.

Chargez le produit lorsque vous ne l'utilisez pas pendant une longue période.

## Entretien et service

Avant d'utiliser le produit, les parents doivent vérifier si le câblage, la prise, la coque et les autres pièces du chargeur sont endommagés et réparer les pièces endommagées. Après avoir utilisé le produit pendant un certain temps, les parents doivent lubrifier les pièces en fonte avec de la graisse, sinon ces pièces vont rouiller ; gardez le produit à l'abri du feu et posez-le à plat dans des endroits sombres ; mettez le produit à l'intérieur de la maison ou recouvrez-le d'un tissu imperméable par temps humide

Les parents doivent tenir le produit à l'écart de sources de chaleur tels que la cuisinière et le chauffage sinon les pièces en plastiques risquent de fondre. Ils doivent tenir le produit à l'écart des objets combustibles pendant la charge pour éviter tout risque d'incendie.

Les parents doivent nettoyer la surface de la voiture avec un chiffon sec ou les pièces en plastique avec un produit d'entretien non cireux pour meubles ; ils ne doivent pas nettoyer les pièces en plastique avec des solutions chimiques ni nettoyer la voiture à l'eau ; les enfants ne peuvent pas conduire la voiture par temps humide ou pluvieux, sinon le générateur, le système de circuit et la batterie de la voiture seront endommagés.

Lorsque vous n'utilisez pas le produit, veuillez le ranger tout en coupant le moteur en maintenant tous les interrupteurs en position « STOP » ou « OFF ».

Les parents ne doivent pas utiliser le fusible qui n'est pas conforme aux spécifications convenues.

Les parents ne doivent pas modifier la structure du produit et le système de circuit, et ils doivent faire vérifier et réparer le produit par des professionnels ou sous la direction de professionnels.



IN230200128V03\_UK\_FR\_ES\_DE\_IT

**370-170V70\_370-170V90**

**ES**



Instrucciones de Instalación y Operación

Marchas hacia adelante y hacia atrás por cambio manual

Técnicas de volumen ajustable y función de amplificación de MP3

Indicación de carga de batería

**\* Adecuado para los niños de 3 a 5 años.**

**\* Peso máximo: 30 kg.**



**IMPORTANTE - CONSERVE ESTA INFORMACIÓN  
PARA SU CONSULTA POSTERIOR: LEER DETALLADAMENTE**

**INSTRUCCIONES DE MONTAJE**



## Especificaciones del producto

Batería: 12V10AH

Motor de propulsión: 12V550\*2(10000RPM)

Adecuado para niños de: 37-60 meses

Capacidad máxima: 30kg

Tamaño del vehículo: 103\*65\*73cm

Velocidad: 3-8km/h

Autonomía: Autonomía de 1 a 2 horas después de carga de 8 a 10 horas

Cargador: Entrada: 100V-240V Salida: 12V1A



## Dibujo de despiece



## Función

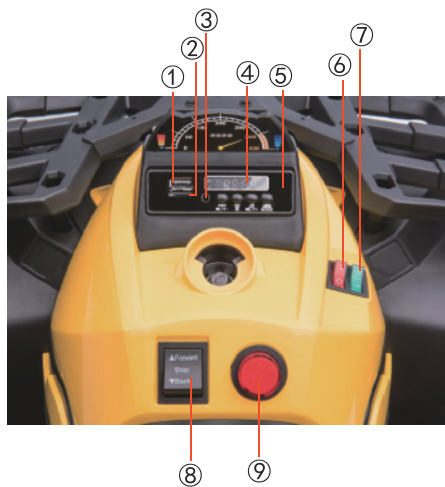

### Indicación de funciones

- |                         |   |
|-------------------------|---|
| ① USB                   | ⑥ Interruptor de luz                      |
| ② TF                    | ⑦ Interruptor de velocidad                |
| ③ MP3                   | ⑧ Hacia adelante<br>Parada<br>Hacia atrás |
| ④ Indicación de voltaje | ⑨ Interruptor de energía                  |
| ⑤ Multi-Media           |   |

## 1. Instalar la Varilla de Dirección y el Eje Delantero

Voltee la carrocería, de abajo hacia arriba. Hay 8 tornillos en el montaje del eje delantero. Quítelos con un destornillador. Introduzca la barra de dirección en el agujero de fijación. Instale el conjunto del eje delantero alineado, bloquéelo y fíjelo con 8 tornillos.



## 2. Instalar los amortisateurs

Levante el conjunto del motor de propulsión trasero, retire el tornillo largo junto con las cuatro juntas y una tuerca preinstaladas. Pase el tornillo por la junta, el amortiguador, la junta, el cuerpo, la junta, el amortiguador, la junta, la tuerca, y apriételo con una llave.

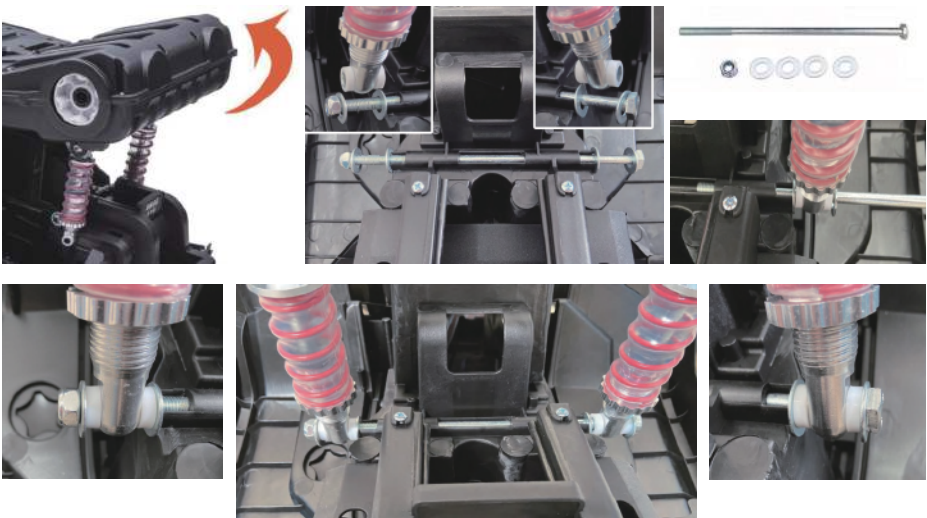

### 3. Instalar las ruedas traseras

Retire las tuercas y juntas del eje trasero, pase el eje trasero a través del conjunto del motor. Instale la rueda trasera, la junta y la tuerca en los lados izquierdo y derecho del eje trasero y apriételos con una llave. Coloque el cubo de rueda en la rueda.



### 4. Instalar las ruedas delanteras

Retire las tuercas y juntas del eje delantero, instale la rueda delantera, la junta y la tuerca en el eje delantero y apriételos con una llave. Coloque el cubo de rueda en la rueda. Instale la rueda delantera en el otro lado de la misma manera.



## 5. Instalar el panel de instrumentos

Conecte los dos cables del panel al cuerpo y luego alinee y fije el panel a la posición adecuada en el cuerpo.

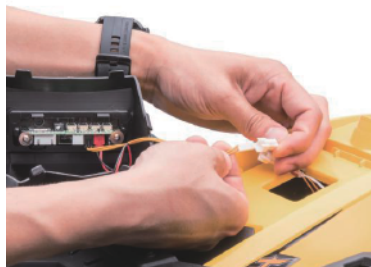

## 6. Instalar la manija

Instale la base de la empuñadura, el manillar, la junta y la tuerca en la barra de dirección en la secuencia que se muestra en el siguiente diagrama. Apriete la tuerca con una llave y, a continuación, instale la cubierta de la empuñadura.



## 7. Conectar el cable de alimentación

Primero retire el asiento. Enchufe firmemente el puerto del cable de alimentación en la batería como lo que se muestra en la figura, y encienda la fuente de alimentación del automóvil para comprobar si la conexión ha sido exitosa.

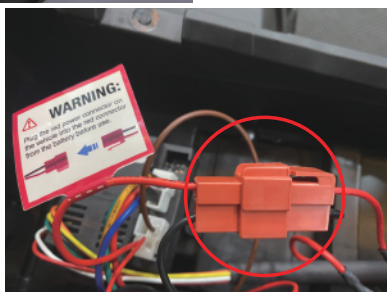
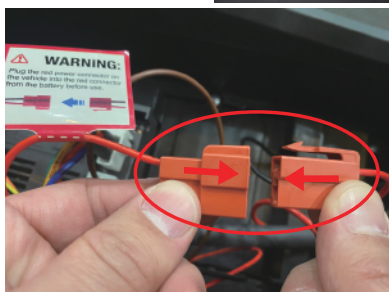

## 8. Instalar el respaldo

Monte el respaldo en los orificios correspondientes en el cuerpo.



## 9. Instalar el marco delantero

Primero retire los cuatro tornillos de la cubierta frontal, inserte el marco frontal en los orificios correspondientes con tornillos.



## Advertencias

Este juguete solo debe ser instalado por el adulto.

Las partes del juguete sin montar contienen puntas afiladas potencialmente peligrosas, bordes afilados y piezas pequeñas, por eso manténgalas alejadas de los bebés.

Nunca puede utilizar este coche eléctrico para niños en el tráfico.

Solo los adultos pueden instalar las piezas y ajustar el coche eléctrico, siempre mantenga las piezas móviles alejadas de los niños.

Los niños menores de 36 meses no pueden utilizar el coche de juguete, porque tiene muchas piezas pequeñas.

Los niños deben abrocharse el cinturón de seguridad al utilizar el coche eléctrico y mantenerlo alejado del fuego.

Los niños solo pueden utilizar el coche eléctrico bajo supervisión de los adultos, y el adulto no puede irse durante cuando los niños lo utilicen.

No permita que los niños se paren o jueguen sobre el pedal o en el coche eléctrico

Solo los adultos pueden cargar la batería del coche. Se debe cargar el coche antes de utilizarlo por primera vez.

Mantenga los materiales de embalaje, por ejemplo las bolsas de plástico, fuera del alcance de los niños, de lo contrario, puede hacer que los niños se asfixien o mueran.

No utilice las piezas no proporcionadas por el fabricante.

No deje que los niños jueguen con el cargador.

El número de fuentes de alimentación conectadas al coche eléctrico no debe exceder el número recomendado.

### **Aviso sobre uso:**

No utilice el coche eléctrico en las zonas peligrosas como calles, carreteras, pendientes o desagües.

No modifique o cambie el circuito y dispositivos eléctricos adicionales.

No utilice el control remoto cuando llueve o en el agua, nunca vierta agua u otro líquido en el coche eléctrico, manténgalo alejado del fuego, de lo contrario, el coche eléctrico se dañará.

El coche eléctrico solo puede ser utilizado por un/a niño/a con peso que no excede los 30 kg a la vez.

Apague la fuente de alimentación cuando el coche eléctrico no esté en uso, y retire el conector de la batería si no lo utilice durante largo tiempo.

Como el coche eléctrico cuenta con el cargador de batería, verifique si la carcasa del enchufe o del cable y otras piezas están dañadas de alguna manera, y repare las piezas dañadas si sea necesario.

¡El coche eléctrico debe ser instalado por un adulto! Antes de cumplir el montaje, los tornillos y pasadores son de puntos afilados y peligrosos.

## Siga los siguientes pasos para cargar el vehículo:

Paso 1 : el orificio de enchufe está debajo del volante

Paso 2: conecte el enchufe del cargador en el orificio del enchufe.

Paso 3: conecte el cargador a la toma de corriente.

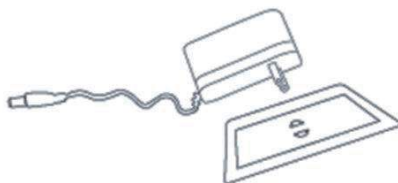

Sólo se permite cargar el vehículo por adultos. No se puede usar el vehículo durante la carga.

## Resolución de problemas

Tipo	Análisis	Soluciones
El coche no puede arrancar.	La batería está baja; Protección de dispositivos eléctricos; No se presiona el botón del interruptor de manera correcta; El conector de alimentación se ha caído; Avería de la batería; Daño en los dispositivos eléctricos; Avería en el generador.	Cargue la batería completamente; Utilice el coche después de unos minutos; Utilice el coche según las instrucciones; Instale el conector nuevamente; Reemplace la batería; Reemplace los dispositivos eléctricos dañados; Reemplace el generador.
La batería no se puede cargar.	El conector de la batería se ha caído; El cargador no se enchufa; Avería en el cargador.	Instale el conector nuevamente; Vuelva a enchufar el cargador; Reemplace el cargador.
La distancia recorrida por el coche es muy corta.	La batería no se carga completamente; Batería muy usada.	Vuelva a cargar la batería completamente; Reemplace la batería.
Hace un leve ruido y calor del coche durante la carga.	Reacciones químicas.	Normal reactions
La velocidad del coche es lenta.	Batería muy usada; La batería no tiene energía; Sobrecarga; La superficie en la que se conduce el coche es irregular;	Reemplace la batería Vuelva a cargar la batería completamente; Reduzca la carga, la carga máxima del coche es de 30 kg Conduzca el coche sobre las superficies planas.



## **Aviso sobre carga:**

Cargue la batería en menos de 10 horas, de lo contrario, la batería se dañará para siempre.

Durante la carga, inserte el enchufe de CC en la toma de corriente, inserte el cargador en el enchufe de alimentación; no puede utilizar el coche eléctrico al cargar la batería.

El coche eléctrico se puede utilizar durante una hora si se carga durante 8 ~ 10 horas, nunca cargue la batería más de 18 horas.

Es común que el cargador y la batería se calienten (pero la temperatura debe ser inferior a 60 grados) durante la carga.

No utilice el conector con el agua, de lo contrario, se provocará un cortocircuito.

Utilice el cargador que viene con el coche eléctrico, de lo contrario, puede causar daños al cargador y a la batería o causar un cortocircuito.

Cargue el coche eléctrico regularmente cuando no lo utilice durante largo tiempo.

## **Mantenimiento y servicio**

Antes de utilizar este coche eléctrico, los padres de los niños deben verificar si el cableado, el enchufe, la carcasa, el cargador y otras piezas están dañados de alguna manera, y reparen esas piezas dañadas inmediatamente. Después de utilizar el coche eléctrico por un tiempo, los padres deben lubricar las piezas de fundición de hierro con lubricante, de lo contrario, se oxidarán; siempre deben mantener el coche eléctrico alejado del fuego y colocarlo en lugares oscuros; deben almacenarlo dentro de la casa o cubrirlo con un paño impermeable contra humedad posible.

Los padres deben mantener el coche eléctrico alejado de los objetos calientes, por ejemplo, la estufa y el calentador, de lo contrario, sus piezas plásticas pueden descongelarse; Deben mantenerlo alejado de los objetos combustibles al cargar la batería del coche, de lo contrario, podría provocar un incendio.

Los padres deben limpiar la superficie del coche eléctrico con un paño seco y limpiar las piezas plásticas con abrillantador de muebles sin cera; no deben limpiar las piezas plásticas con soluciones químicas ni limpiar el coche eléctrico con agua; los niños no pueden conducir el coche eléctrico en clima húmedo o cuando llueve, de lo contrario, el generador, el sistema de circuito y la batería se dañarán.

Cuando el coche eléctrico no esté en uso o almacenamiento, los padres deben cortar la energía del coche y asegurarse de que todos los interruptores están en modo de "DETENER" o "APAGADO".

Los padres no deben utilizar el fusible que no cumplan con las especificaciones acordadas.

Los padres no deben modificar o cambiar la estructura del coche eléctrico ni el sistema de circuitos, y deben pedir a los profesionales para que revisen y reparen el coche eléctrico o deben realizarlo bajo la guía de los profesionales.



Montage- und Betriebsanweisung

Vorwärts- und Rückwärtsfahrt durch manuelle Schaltung

Techniken der Lautstärkeregelung und MP3-Verstärkungsfunktion

Anzeige der Akkuladung

\* **Geeignet für Kinder im Alter von 3-5 Jahren.**

\* **Max. Gewicht: 30 kg.**



**WICHTIG - BITTE HEBEN SIE DIESE ANLEITUNG FÜR  
EINE SPÄTERE BEZUGNAHME AUF: SORGFÄLTIG DURCHLESEN**

**MONTAGEANLEITUNG**



## Produkt-Spezifikationen

Batterie: 12 V 10 Ah

Antriebsmotor: 12 V 550 × 2 (10.000 U/Min)

Geeignetes Alter: 37-60 Monate

Maximales Gewicht: 30 kg

Auto-Größe: 103 x 65 x 73 cm

Geschwindigkeit: 3-8 km/h

Betriebsstunden: Verwendung: 1-2 Stunden nach dem Aufladen 8-10 Stunden

Ladegerät: Eingang: 100 V-240 V Ausgang: 12 V 1 A

# Analytische Grafik



## Funktion

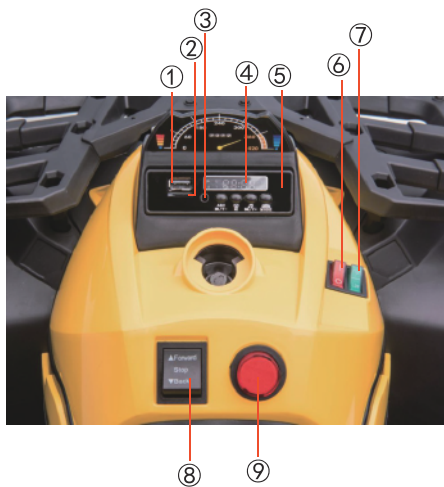

### Funktionsanzeige

- |                        |                                  |
|------------------------|----------------------------------|
| ① USB                  | ⑥ Lichtschalter                  |
| ② TF                   | ⑦ Drehzahlschalter               |
| ③ MP3                  | ⑧ Vorwärts<br>Anhalten<br>Rücken |
| ④ Die Spannungsanzeige | ⑨ Ein-/Aus-Schalter              |
| ⑤ Multi-Media          |                                  |

## 1. Montage der Lenkstange und der Vorderachse

Drehen Sie die Karosserie um, von unten nach oben. In der Vorderachsbefestigung befinden sich 8 Schrauben. Entfernen Sie diese mit einem Schraubenzieher. Stecken Sie die Lenkstange in das Befestigungsloch. Setzen Sie die Vorderachsbaugruppe fluchtend ein, verriegeln und befestigen Sie sie mit 8 Schrauben.



## 2. Montage der Stoßdämpfer

Heben Sie die hintere Antriebsmotorbaugruppe an, suchen Sie die lange Schraube und entfernen Sie sie zusammen mit den vier Dichtungen und einer Mutter, die bereits darauf montiert sind. Die Schraube geht durch die Dichtung, den Stoßdämpfer, die Dichtung, die Karosserie, die Dichtung, den Stoßdämpfer, die Dichtung und die Mutter und wird mit einem Schraubenschlüssel angezogen.

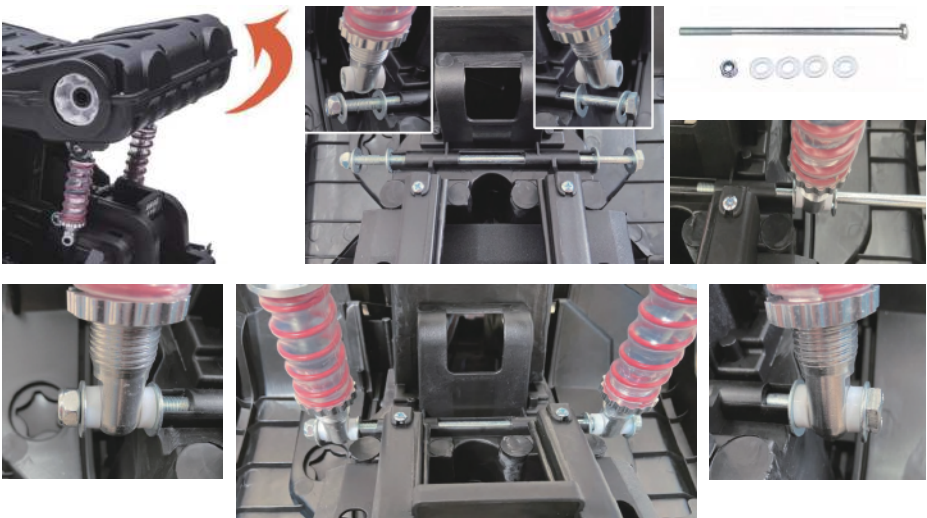

### 3. Montage der Hinterräder

Entfernen Sie die Muttern und Dichtungen an der Hinterachse, führen Sie die Hinterachse durch die Motorbaugruppe. Montage des Hinterrads, Dichtung und Mutter auf der linken und rechten Seite der Hinterachse, mit Schraubenschlüssel festziehen. Setzen Sie die Radabdeckung in das Loch im Rad ein.



### 4. Montage der Vorderräder

Entfernen Sie die Muttern und Dichtungen an der Vorderachse, installieren Sie das Vorderrad, die Dichtung und die Mutter an der Vorderachse und ziehen Sie sie mit einem Schraubenschlüssel fest. Setzen Sie die Radabdeckung in das Loch im Rad ein. Montieren Sie das Vorderrad auf der anderen Seite auf die gleiche Weise.



## 5. Montage des Armaturenbretts

Verbinden Sie die beiden Kabel des Armaturenbretts mit der Karosserie, richten Sie dann das Armaturenbrett an der Position auf der Karosserie aus und klemmen Sie es fest.

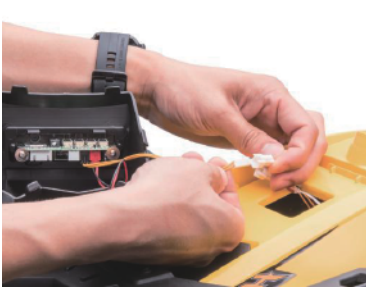

## 6. Montage des Lenkers

Montieren Sie den Griffsockel, den Lenker, die Dichtung und die Mutter nacheinander auf die Lenkstange, wie in der folgenden Abbildung dargestellt. Ziehen Sie die Mutter mit einem Schraubenschlüssel fest und montieren Sie dann die Griffabdeckung.





## 7. Schließen Sie das Stromkabel an

Nehmen Sie zuerst den Sitz ab, Stecken Sie den Anschluss des Stromkabels fest in den Akku, wie in der Abbildung gezeigt, und schalten Sie die Stromversorgung des Autos ein, um zu testen, ob die Verbindung erfolgreich ist.

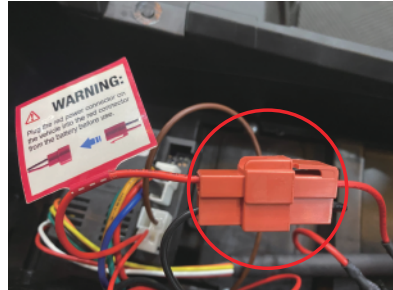
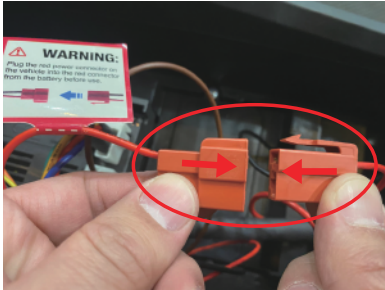

## 8. Montage der Rückenlehne

Richten Sie die Rückenlehne mit der Bohrung an der Karosserie aus und befestigen Sie sie.



## 9. Montage der Frontbox

Entfernen Sie zunächst die vier Schrauben an der vorderen Abdeckung, richten Sie den vorderen Rahmen mit dem Loch aus und befestigen Sie ihn mit Schrauben.



## Warnungen

Das Spielzeug muss von einem Erwachsenen montiert werden.  
Im unmontierten Zustand enthält es potentiell gefährliche Spitzen, scharfe Kanten und Kleinteile, daher bitte außerhalb der Reichweite des Babys aufbewahren.  
Nicht im Straßenverkehr verwenden.  
Nur Erwachsene dürfen Teile montieren und das Auto einstellen, und halten Sie bewegliche Teile außerhalb der Reichweite von Kindern.  
Kinder unter 36 Monaten dürfen das Spielzeugauto nicht benutzen, da es viele Kleinteile hat.  
Kinder müssen den Sicherheitsgurt anlegen, wenn sie das Auto benutzen, und das Auto darf nicht in Brand geraten.  
Kinder dürfen das Produkt nur in Begleitung von Erwachsenen verwenden, und der Erwachsene darf es während des Vorgangs nicht verlassen.  
Lassen Sie Kinder niemals auf dem Pedal oder im Auto stehen oder spielen.  
Nur Erwachsene dürfen den Akku vollständig aufladen und müssen das Produkt vor dem Erstgebrauch aufladen.  
Halten Sie Verpackungsmaterialien wie z. B. Plastiktüten von Kindern fern, da sie sonst ersticken oder Kinder töten können.  
Verwenden Sie niemals Teile, die nicht vom Hersteller stammen.  
Lassen Sie Kinder niemals mit dem Ladegerät spielen.  
Die Anzahl der angeschlossenen Stromquellen darf die empfohlene Anzahl nicht überschreiten.

### **Hinweis zum Gebrauch:**

Verwenden Sie das Produkt niemals in gefährlichen Bereichen wie Straßen, Wegen, Abhängen oder Gullys.  
Verändern Sie niemals den Stromkreis und zusätzliche elektrische Geräte.  
Verwenden Sie die Fernbedienung niemals an regnerischen Tagen oder im Wasser, schütten Sie niemals Wasser oder andere Flüssigkeiten in das Auto, halten Sie das Produkt von Feuer fern, sonst wird das Auto beschädigt.  
Das Produkt darf nur von einem Kind verwendet werden, und sein Gewicht darf 30 kg nicht überschreiten.  
Schalten Sie das Gerät aus, wenn es nicht benutzt wird, und ziehen Sie den Akkuanschluss ab, wenn Sie es längere Zeit nicht verwenden.  
Da das Produkt mit einem Batterieladegerät ausgestattet ist, überprüfen Sie, ob das Steckergehäuse und andere Teile beschädigt sind, und reparieren Sie die beschädigten Teile.  
Das Produkt muss von einem Erwachsenen montiert werden! Vor der Montage haben Schrauben und Stifte gefährliche scharfe Stellen.

## Die Schritte zum Aufladen sind wie folgt:

Schritt 1: Die Ladeöffnung befindet sich unter dem Lenkrad

Schritt 2: Stecken Sie den Stecker des Ladegeräts in das Steckerloch.

Schritt 3: Schließen Sie das Ladegerät an die Steckdose an.

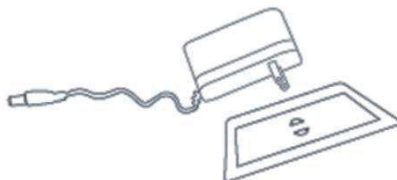

**Warnung:** Das Fahrzeug darf nur von Erwachsenen geladen werden. Das Fahrzeug darf während des Ladevorgangs nicht verwendet werden.

## Fehlerbehebung

Typ	Analyse	Lösungen
Das Fahrzeug lässt sich nicht starten.	Niedrige Akkuspannung; Schutz der elektrischen Geräte; Falsches Drücken der Schaltertaste; Herunterfallen des Netzsteckers; Ausfall des Akkus; Beschädigung von elektrischen Geräten; Ausfall des Generators.	Laden Sie den Akku vollständig auf; Benutzen Sie das Fahrzeug ein paar Minuten später; Verwenden Sie das Fahrzeug gemäß den Anweisungen; Stecker wieder einbauen; Akku wechseln; Elektrische Geräte wechseln; Generator wechseln.
Der Akku kann nicht geladen werden.	Fallenlassen des Akkusteckers; Keine Ladung für das Ladegerät; Ausfall des Ladegeräts;	Stecker wieder einbauen; Schließen Sie das Ladegerät erneut an; Wechseln Sie das Ladegerät.
Das Fahrzeug hat eine kurze Reichweite.	Der Akku wird nicht vollständig geladen; Stark beanspruchter Akku;	Laden Sie den Akku wieder vollständig auf; Wechseln Sie den Akku.
Es treten leichte Geräusche und Wärme des Fahrzeugs beim Laden auf.	Chemische Reaktionen;	Normale Reaktionen
Das Auto hat eine langsame Geschwindigkeit.	Stark beanspruchter Akku; Kein Strom für den Akku; Überlastung; Unebene Fahrbahn;	Wechseln Sie den Akku Laden Sie den Akku wieder vollständig auf Reduzieren Sie die Last unter 30 Kilogramm Fahren auf unebenem Untergrund

## Hinweis zum Aufladen:

Laden Sie den Akku weniger als 10 Stunden auf, sonst wird der Akku für immer beschädigt.

Stecken Sie beim Aufladen den DC-Stecker in die Steckdose, stecken Sie das Ladegerät in den Netzstecker; verwenden Sie das Produkt niemals während des Aufladens.

Das Produkt kann eine Stunde lang verwendet werden, die Ladezeit beträgt 8-10 Stunden und überschreitet nicht mehr als 18 Stunden.

Es ist üblich, dass sich das Ladegerät und der Akku während des Ladevorgangs erwärmt haben (Temperatur unter 60 Grad).

Verwenden Sie den Stecker niemals mit Wasser, sonst kommt es zu einem Kurzschluss.

Verwenden Sie das produkteigene Ladegerät, da sonst das Ladegerät und der Akku beschädigt werden oder einen Kurzschluss verursachen können.

Laden Sie das Produkt auf, wenn Sie es längere Zeit nicht verwenden.

## Wartung und Service

Vor der Verwendung sollten die Eltern überprüfen, ob die Kabel, der Stecker, das Gehäuse und andere Teile der Ladung 7 beschädigt sind, und diese beschädigten Teile reparieren. Nach längerer Verwendung des Produkts sollten die Eltern die Eisengussteile mit Schmiermittel einschmieren, da diese sonst rosten; sie sollten das Produkt vor Feuer schützen und es an einem dunklen Ort flach hinlegen; sie sollten das Produkt im Haus aufbewahren oder mit einem wasserdichten Tuch abdecken, wenn es nass ist.

Eltern sollten das Produkt von heißen Gegenständen wie Herd und Heizung fernhalten, da sonst die Kunststoffteile schmelzen können; sie sollten das Produkt beim Laden von brennbaren Gegenständen fernhalten, da sonst ein Brand entstehen kann.

Eltern sollten die Oberfläche des Autos mit einem trockenen Tuch reinigen oder die Kunststoffteile mit einer nicht wachshaltigen Möbelpolitur säubern; sie sollten die Kunststoffteile nicht mit chemischen Lösungen reinigen oder das Auto mit Wasser säubern; Kinder dürfen das Auto nicht bei nassem oder regnerischem Wetter fahren, sonst werden der Generator, das Schaltsystem und der Akku des Autos beschädigt.

Wenn das Produkt nicht verwendet oder verlegt wird, sollten Eltern die Stromversorgung des Autos unterbrechen und alle Schalter auf „STOPP“ oder „AUS“ stellen.

Eltern dürfen keine Sicherungen verwenden, die nicht den vereinbarten Spezifikationen entsprechen.

Eltern sollten die Produktstruktur und das Schaltungssystem nicht verändern und das Produkt von Fachleuten oder unter deren Anleitung überprüfen und reparieren lassen.



IN230200128V03\_UK\_FR\_ES\_DE\_IT

**370-170V70\_370-170V90**

IT



Istruzioni per Installazione e Funzionamento

Operazioni avanti e indietro con cambio manuale

Tecniche di regolazione del volume e Funzione di amplificazione MP3

Visualizzazione della carica della batteria

\* **Adatto a bambini di 3-5 anni.**

\* **Peso massimo: 30 kg.**



**IMPORTANTE - CONSERVARE QUESTE INFORMAZIONI  
PER CONSULTARLE IN SEGUITO: LEGGERE ATTENTAMENTE**

**ISTRUZIONI DI ASSEMBLAGGIO**



## Dati tecnici del prodotto

Batteria: 12V10AH

Motore di azionamento: 12V550\*2 (10000RPM)

Età adatta: 37-60 mesi

Peso massimo: 30 kg

Dimensioni auto: 103\*65\*73 cm

Velocità: 3-8 km/h

Ore di utilizzo: utilizzo di 1-2 ore dopo la ricarica di 8-10 ore

Caricabatterie: Ingresso: 100V-240V Uscita: 12V1A

# Diagramma Analitica



## Funzione

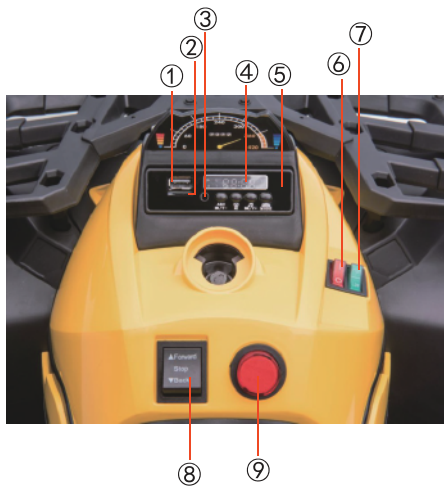

### Indicazione delle funzioni

- |                    |                                 |
|--------------------|---------------------------------|
| ① USB              | ⑥ Interruttore luce             |
| ② TF               | ⑦ Interruttore di velocità      |
| ③ MP3              | ⑧ Avanti<br>Arresto<br>Indietro |
| ④ Display tensione | ⑨ Interruttore di accensione    |
| ⑤ Multi-Media      |                                 |



## 1. Installare l'asta dello sterzo e l'asse anteriore

Capovolgere la carrozzeria, dal basso verso l'alto. Ci sono 8 viti nel montaggio dell'assale anteriore. Rimuoverle con un cacciavite. Inserire l'asta dello sterzo nel foro di fissaggio. Installare il gruppo dell'assale anteriore in allineamento, bloccarlo e fissarlo con 8 viti.



## 2. Installare gli ammortizzatori

Sollevarlo il gruppo motore di trasmissione posteriore, individuare la vite lunga e rimuoverla insieme alle quattro rondelle e un dado preinstallati su di essa. La vite passa attraverso la rondella, ammortizzatore, rondella, corpo, rondella, ammortizzatore, rondella, dado, serrare con chiave.

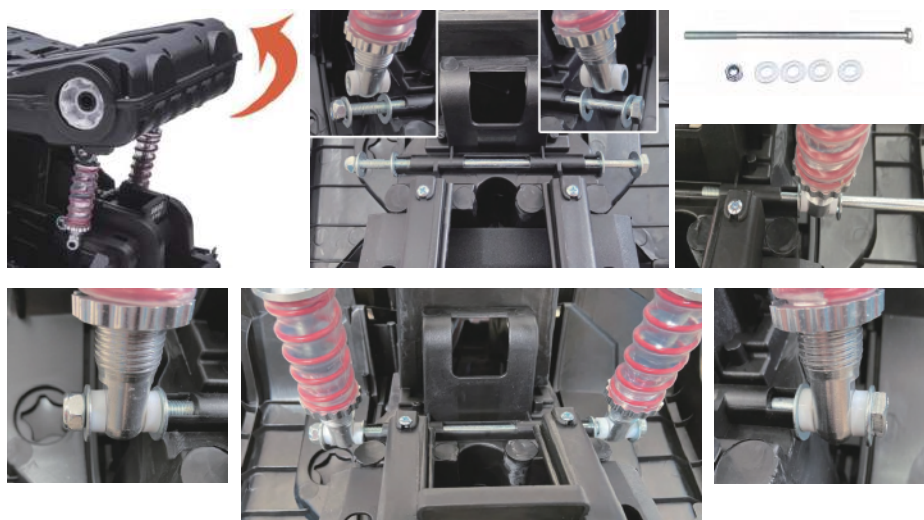

### 3. Installare le ruote posteriori

Rimuovere i dadi e le rondelle sull'asse posteriore, far passare l'asse posteriore attraverso il gruppo motore. Installare la ruota posteriore, la rondella e il dado sui lati sinistro e destro dell'asse posteriore e serrare con la chiave. Inserire il cerchione nel foro della ruota.



### 4. Installare le ruote anteriori

Rimuovere i dadi e le rondelle sull'asse anteriore, installare la ruota anteriore, la rondella e il dado sull'asse anteriore e serrare con la chiave. Inserire il cerchione nel foro della ruota. Installare la ruota anteriore sull'altro lato allo stesso modo.



## 5. Installare il pannello di controllo

Collegare i due cavi del pannello di controllo al corpo, e allineare il pannello di controllo alla posizione sul corpo e bloccarlo.

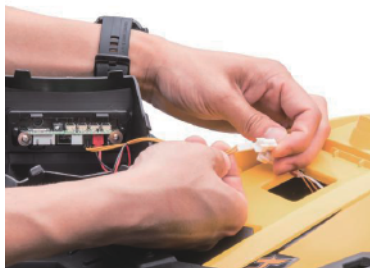

## 6. Installare il manubrio

Installare la base dell'impugnatura, il manubrio, la guarnizione e il dado sull'asta dello sterzo in sequenza, come mostrato nel diagramma seguente. Serrare il dado con una chiave, quindi installare il coperchio dell'impugnatura.



## 7. Collegare il cavo di alimentazione

Prima di tutto, rimuovere il sedile, Collegare il cavo di alimentazione alla batteria strettamente come mostrato nella figura, e accendere l'interruttore di alimentazione del veicolo per verificare il collegamento con successo.

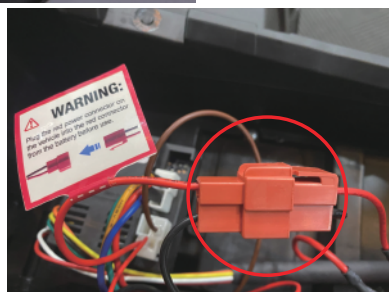
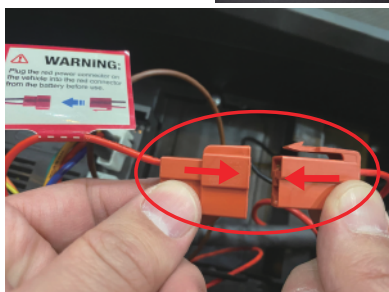

## 8. Installare lo schienale

Allineare lo schienale al foro sul corpo e fissarlo.



## 9. Installare la struttura frontale

Rimuovere prima le quattro viti sul coperchio anteriore, allineare il struttura frontale con il foro e fissarla con le viti.



## Avvertenze

Il giocattolo deve essere assemblato da un adulto.

Quando non ancora assemblato, vi sono dei punti affilati potenzialmente pericolosi, spigoli vivi e piccole parti, quindi si prega di tenerlo fuori dalla portata dei bambini.

Non utilizzare nel traffico.

Solo gli adulti possono installare le parti e regolare il veicolo, inoltre tenere le parti mobili fuori dalla portata dei bambini.

I bambini di età inferiore a 36 mesi non possono utilizzare l'auto giocattolo poiché contiene molte parti di piccole dimensioni.

I bambini devono allacciare la cintura di sicurezza quando usano il veicolo e tenersi lontana dal fuoco.

I bambini possono utilizzare il prodotto solo sotto la supervisione di adulti e l'adulto non può andarsene durante il gioco.

Non lasciare mai che i bambini sostino su o giochino con il pedale o all'interno del veicolo.

Solo gli adulti possono completare la ricarica della batteria e devono ricaricare il prodotto prima del primo utilizzo.

Tenere i materiali di imballaggio, come i sacchetti di plastica, fuori dalla portata dei bambini, altrimenti soffocheranno o potrebbero portare alla morte dei bambini.

Non utilizzare mai parti non fornite dai produttori.

Non lasciare mai che i bambini giochino con il caricatore.

Il numero di fonti alimentazioni collegate dal prodotto non può mai superare il numero consigliato.

### Avviso per gli utenti:

Non utilizzare mai il prodotto in zone pericolose come strade, vicoli, pendii o fognature.

Non modificare mai il circuito con dispositivi elettrici aggiuntivi.

Non usare mai il telecomando nei giorni di pioggia o in acqua, non versare mai acqua o altri liquidi nel veicolo, tenere il prodotto lontano dal fuoco, altrimenti verrebbe danneggiato.

Solo un bambino alla volta può utilizzare il prodotto e il suo peso non può superare i 30 kg.

Spegnere quando non è in uso e rimuovere il connettore della batteria quando non la si utilizza per un lungo lasso di tempo.

Poiché il prodotto è dotato di un caricatore, controllare se l'involucro della spina e altre parti sono danneggiate o meno e riparare quelle parti che sono danneggiate.

Il prodotto deve essere assemblato da un adulto! Prima del montaggio, viti e perni costituiscono punti appuntiti pericolosi.

## Le fasi di ricarica sono le seguenti:

fase 1: il foro di ricarica è sotto il volante

fase 2: inserire la spina del caricabatterie nel foro della spina.

fase 3: collegare il caricabatterie alla presa di corrente.

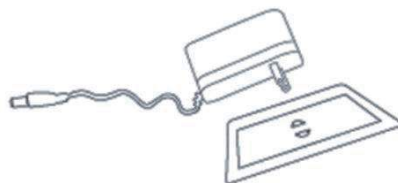

**Avvertenza:** l'auto deve essere caricata solo da adulti. L'auto resta inutile durante la ricarica.

## Risoluzione Problemi

Tipo	Analisi	Soluzione
Il veicolo non si accende	Bassa tensione della batteria; Protezione dei dispositivi elettrici; L'interruttore non e' stato premuto correttamente; Allentamento del connettore di alimentazione; Guasto della batteria; Danneggiamento dei dispositivi elettrici; Guasto del generatore;	Caricare completamente la batteria; Usare il veicolo dopo qualche minuto; Usare il veicolo secondo le istruzioni fornite; Reinstallare il connettore; Sostituire la batteria; Sostituire i dispositivi elettrici; Sostituire il generatore.
Non e' possibile ricaricare la batteria	Allentamento del connettore della batteria; Il caricatore non sta ricaricando; Malfunzionamento del caricatore.	Reinstallare il connettore; Inserire nuovamente il caricatore; Sostituire il caricatore.
Il veicolo funziona per un breve tempo	La ricarica della batteria non e' stata completa; Batteria molto usurata.	Ricaricare completamente la batteria una seconda volta; Sostituire la batteria.
Vi sono rumori insoliti e surriscaldamento della batteria durante la ricarica	Reazioni chimiche.	Reazioni normali.
Il veicolo ha una velocita' bassa	Batteria molto usurata; Nessuna elettricit� in input per la batteria; Sovraccarico; Superficie di guida irregolare.	Sostituire la batteria; Ricaricare completamente la batteria; Ridurre il carico sotto i 30kg Guidare su una superficie regolare.

## Avviso sulla ricarica:

Caricare la batteria per meno di 10 ore o essa verrà danneggiata irreparabilmente. Durante la ricarica, inserire la spina CC nella presa di corrente, inserire il caricatore nella presa di corrente; non utilizzare mai il prodotto durante la ricarica.

Il prodotto può essere utilizzato per un'ora e il tempo di ricarica è di 8-10 ore, non superare le 18 ore.

È normale che il caricatore e la batteria si siano riscaldati (temperatura inferiore a 60 gradi) durante la carica.

Non usare mai il connettore a contatto con l'acqua, altrimenti si verificherà un cortocircuito.

Utilizzare il caricatore del prodotto o causare danni o cortocircuiti al caricatore e alla batteria

Caricare il prodotto quando non lo si utilizza per un lungo lasso di tempo.

## Manutenzione e Assistenza

Prima dell'uso, i genitori dei bambini devono controllare se il cablaggio, la spina, l'involucro e le altre parti del caricatore sono danneggiate e riparare tali parti se danneggiate. Dopo aver utilizzato il prodotto per certo per un certo lasso temporale, i genitori dovrebbero lubrificare i pezzi fusi in ghisa con lubrificante, altrimenti si arrugginiranno; dovrebbero tenere il prodotto lontano dal fuoco e stenderlo in piano in luoghi in ombra; dovrebbero posizionare il prodotto all'interno della propria abitazione o coprirlo con un telo impermeabile se c'è il rischio che si bagni.

I genitori devono tenere il prodotto lontano da oggetti caldi come fornelli e stufe, altrimenti le sue parti in plastica potrebbero fondersi; devono tenere il prodotto lontano da oggetti combustibili durante la ricarica, altrimenti potrebbe verificarsi un incendio.

I genitori dovrebbero pulire la superficie del veicolo con un panno asciutto o pulire le parti in plastica con un lucido per mobili non ceroso; non devono pulire le parti in plastica con soluzioni chimiche o con acqua; i bambini non possono guidare il veicolo in caso di pioggia, altrimenti il generatore, il sistema dei circuiti e la batteria verranno danneggiati.

quando non si utilizza o non si ripone il prodotto, i genitori devono scollegare l'alimentazione, mantenendo tutti gli interruttori in posizione "STOP" o "OFF".

I genitori non devono utilizzare un fusibile che non è conforme alle specifiche riportate.

I genitori non dovrebbero modificare la struttura del prodotto e il circuito elettrico e dovrebbero far controllare e riparare il prodotto da professionisti o sotto la guida di professionisti.

**UK**

If you have any questions, please contact our customer care center.  
Our contact details are below:



0044-800-240-4004



enquiries@mhstar.co.uk

IMPORTER ADDRESS:  
MH STAR UK LTD  
Unit 27, Perivale Park,  
Horsenden lane South  
Perivale, UB6 7RH  
MADE IN CHINA

**FR**

Si vous avez la moindre question, veuillez contacter notre centre d'assistance à la clientèle.

Nos coordonnées sont les suivantes:



0033-1-84166106



aosom@mhfrance.fr

Importé par/Fabricant/REP:  
MH France  
2, rue Maurice Hartmann  
92130 Issy-les-Moulineaux  
France  
Fabriqué en Chine

**DE**

Wenn Sie Fragen haben, wenden Sie sich bitte an unser Kundendienstzentrum.

Unsere Kontaktdaten stehen unten:



0049-0(40)-88307530



service@aosom.de

Importeur/Hersteller/REP:  
MH Handel GmbH  
Wendenstraße 309  
D-20537 Hamburg  
Germany  
IN CHINA HERGESTELLT

**ES**

Si tiene alguna pregunta, comuníquese con nuestro Centro de Atención al Cliente. Nuestros datos de contacto son los siguientes:



0034-931294512



atencioncliente@aosom.es

Importador/Fabricante/REP:  
Spanish Aosom, S.L.  
C/ Roc Gros, nº 15. 08550, Els Hostalets de Balenyà, Spain.  
B66295775  
www.aosom.es  
atencioncliente@aosom.es  
TEL: 931294512  
HECHO EN CHINA

**PT**

Se tiver alguma dúvida, por favor contacte o nosso Centro de Atendimento ao Cliente.

Os nossos dados de contacto são os seguintes:



0034-931294512



info@aosom.pt.

IMPORTADOR:  
SPANISH AOSOM, S.L  
C.ROC GROS N.15, 08550. ELS HOSTALETES DE BALENYÀ  
TEL: 931294512 (SEG-SEX DAS 7:30H ÀS 16:30H)  
INFO@AOSOM.PT  
WWW.AOSOM.PT

**IT**

In caso di dubbio, si prega di contattare il nostro centro assistenza clienti.

I nostri dettagli di contatto sono di seguito:



0039-0249471447



clienti@aosom.it

IMPORTATO DA/Produttore/REP:  
AOSOM Italy srl  
Centro Direzionale Milanofiori  
Strada 1 Palazzo F1  
20057 Assago (MI)  
P.I.: 08567220960  
FATTO IN CINA