



Folding bathtub/baignoire pliante /Faltbare Badewanne/bañera plegable/banheira dobrável /Vasca da bagno pieghevole

EN_WARNING: Certification Age: 0+ months; Max weight: 50 kg.

DE_WARNUNG: Zertifizierungsalter: 0+ Monate; Max. Gewicht: 50 kg.

FR_ATTENTION: Âge de certification: 0+ mois; Poids maximum: 50 kg.

ES_ADVERTENCIA: Edad de certificación: 0+ meses; Peso máximo: 50 kg.

PT_AVISO: Idade de certificação: 0+ meses; Peso máximo: 50 kg.

IT_ATTENZIONE: Età di certificazione: 0+ mesi; Peso massimo: 50 kg.

EN_IMPORTANT, RETAIN FOR FUTURE REFERENCE: READ CAREFULLY.

**FR_IMPORTANT: A LIRE ATTENTIVEMENT ET À CONSERVER POUR CONSULTATION
ULTÉRIEURE.**

ES_IMPORTANTE, LEA Y GUARDE PARA FUTURAS REFERENCIAS.

PT_IMPORTANTE, RETER PARA REFERÊNCIA FUTURA: LEIA ATENTAMENTE.

DE_WICHTIG! SORGFÄLTIG LESEN UND FÜR SPÄTER NACHSCHLAGEN AUFBEWAHREN.

**IT_IMPORTANTE! CONSERVARE IL PRESENTE MANUALE PER FUTURO RIFERIMENTO E
LEggerlo ATTENTAMENTE.**

IMPORTANT! READ CAREFULLY AND KEEP FOR FUTURE REFERENCE
This product shall be installed by adult only.



WARNING - DROWNING HAZARD

- Children have drowned while bathing.
- Children can drown in as little as 2 cm of water in a very short time.
- Always remain in contact with your child during bathing.
- Never leave your baby unattended in the bath, even for a few moments. If you need to leave the room, take the baby with you.
- Babies and young children are at risk of drowning when being bathed.
- Never use this product on an elevated surface not intended for this product.
- To avoid scalding by hot water, position the product in such a way to prevent the child from reaching the source of water.
- Always check the water temperature before bathing the child.
- Always check the stability of the product before use.
- Do not use the product if any components are broken or missing.
- Do not use replacement parts or accessories other than those approved by the manufacturer.
- Cleaning and maintenance: Using mild soap or detergent to clean it.
- Always ensure the suction cups are well adherent to the bath tub.
- Only for non-standalone bathing aids:
 - Only use this product in a compatible children's bath tub.
 - Always check the attachment and the stability of the non-standalone bathing aid on the bath tub.

IMPORTANT ! LISEZ ATTENTIVEMENT ET CONSERVEZ-LES POUR RÉFÉRENCE ULTÉRIEURE

Ce produit doit être installé par un adulte uniquement.

**AVERTISSEMENT - RISQUE DE NOYADE**

- Des enfants pourraient se noyer en se baignant.
- Les enfants pourraient se noyer dans aussi peu que 2 cm d'eau en un temps très court.
- Restez toujours en contact avec votre enfant pendant le bain.
- Ne laissez jamais votre bébé sans surveillance dans le bain, même pour quelques instants. Si vous devez quitter la pièce, prenez le bébé avec vous.
- Les bébés et les jeunes enfants risquent de se noyer lorsqu'ils se baignent.
- N'utilisez jamais ce produit sur une surface surélevée qui n'est pas destinée à ce produit.
- Pour éviter l'échaudage par l'eau chaude, posez le produit de manière à empêcher l'enfant d'atteindre la source d'eau.
- Vérifiez toujours la température de l'eau avant de baigner l'enfant.
- Vérifiez toujours la stabilité du produit avant utilisation.
- N'utilisez pas le produit si des composants sont cassés ou manquants.
- N'utilisez pas de pièces de rechange ou d'accessoires autres que ceux approuvés par le fabricant.
- Nettoyage et entretien : Utilisez un savon ou un détergent doux pour le nettoyer.
- Veillez toujours à ce que les ventouses adhèrent bien à la baignoire.
- Utilisez uniquement pour les aides à la baignade non autonomes:
 - N'utilisez ce produit que dans une baignoire pour enfants compatible.
 - Vérifiez toujours la fixation et la stabilité du dispositif d'aide au bain non autonome sur la baignoire.

WICHTIG! SORGFÄLTIG LESEN UND FÜR SPÄTERES NACHSCHLAGEN AUFBEWAHREN.

Darf nur von Erwachsenen installiert werden.

 WARNUNG—ES BESTEHT GEFAHR DURCH ERTRINKEN

- Beim Baden sind Kinder ertrunken.
- Kinder können selbst in 2 cm tiefem Wasser innerhalb kürzester Zeit ertrinken.
- Bleiben Sie während des Badens immer bei ihrem Kind.
- Kinder unter 12 Monaten -aber auch Kinder über 12 Monaten - sind im Wasser besonders gefährdet.
- Nehmen Sie ihr Kind mit, wenn Sie den Raum verlassen müssen und lassen Sie es nicht im Wasser.
- Dieses Produkt nicht auf einer erhöhten Fläche verwenden, die nicht für dieses Produkt vorgesehen ist.
- Zur Vermeidung des Risikos von Verbrühungen durch heißes Wasser aus dem Wasserhahn das Produkt so positionieren, dass das Kind die Wasserquelle nicht erreichen kann.
- Vor dem Baden des Kindes ist immer die Wassertemperatur zu prüfen.
- Das Produkt ist nicht zu verwenden, wenn Bauteile defekt sind oder fehlen.
- Es sind keine anderen als die vom Hersteller zugelassenen Ersatz- und Zubehörteile zu verwenden.
- Reinigungs- und Pflegeempfehlungen: verwenden Sie milde Seife oder Reinigungsmittel, um sie zu reinigen.
- Achten Sie immer darauf, dass die Saugnäpfe gut an der Badewanne haften.
- Nur für nicht freistehende Badehilfen:
 - Verwenden Sie dieses Produkt nur in einer kompatiblen Kinderbadewanne.
 - Prüfen Sie stets die Befestigung und die Stabilität der nicht freistehenden Badehilfe an der Badewanne.

¡ IMPORTANTE! LÉALO ATENTAMENTE Y CONSÉRVELO PARA FUTURAS CONSULTAS

Este producto debe ser instalado únicamente por adulto

**ADVERTENCIA - PELIGRO DE AHOGAMIENTO**

- Los niños pueden ahogarse al bañarse.
- Los niños pueden ahogarse en tan solo 2 cm de agua en muy poco tiempo.
- Permanezca siempre en contacto con su hijo durante el baño.
- Nunca deje a su bebé sin vigilancia en la bañera, ni siquiera por unos instantes. Si necesita salir de la habitación, llévese al bebé consigo.
- Los bebés y los niños pequeños corren el riesgo de ahogarse al ser bañados.
- No utilice nunca este producto en una superficie elevada no destinada a él.
- Para evitar quemaduras por agua caliente, coloque el producto de forma que el niño no pueda alcanzar la fuente de agua.
- Compruebe siempre la temperatura del agua antes de bañar al niño.
- Compruebe siempre la estabilidad del producto antes de utilizarlo.
- No utilice el producto si algún componente está roto o falta.
- No utilice piezas de repuesto o accesorios que no sean los aprobados por el fabricante.
- Limpieza y mantenimiento: Utilice jabón o detergente suave para limpiarlo.
- Asegúrese siempre de que las ventosas estén bien adheridas a la bañera.
- Sólo para dispositivos de baño no independientes:
 - Utilice este producto sólo en una bañera infantil compatible.
 - Compruebe siempre la fijación y la estabilidad del dispositivo de ayuda para el baño no independiente en la bañera.

IMPORTANTE! LEIA ATENTAMENTE E GUARDE PARA REFERÊNCIA FUTURA.

Este produto só deve ser montado por adultos

**AVISO - PERIGO DE ASFIXIA**

- As crianças podem afogar-se ao tomarem banho.
- As crianças podem afogar-se em pouco mais de 2 cm de água num curto espaço de tempo.
- Mantenha-se sempre em contacto com o seu filho durante o banho.
- Nunca deixe o seu bebé sem vigilância na banheira, mesmo durante um curto período de tempo. Se precisar de deixar o quarto, leve o seu bebé consigo.
- Os bebés e as crianças pequenas correm o risco de se afogarem quando tomam banho.
- Nunca utilize este produto sobre uma superfície elevada não destinada a ele.
- Para evitar o escaldamento da água quente, posicionar o produto de modo a que a criança não possa alcançar a fonte de água.
- Verifique sempre a temperatura da água antes de dar banho ao seu filho.
- Verifique sempre a estabilidade do produto antes de o utilizar.
- Não utilizar o produto se algum componente estiver partido ou em falta.
- Não utilizar peças sobressalentes ou acessórios para além dos aprovados pelo fabricante.
- Limpeza e manutenção: Utilizar sabão suave ou detergente para a limpeza.
- Certificar-se sempre de que as ventosas estão firmemente presas ao banho.
- Apenas para dispositivos de banho não autónomos:
 - Utilizar este produto apenas em banheiras de crianças compatíveis.
 - Verificar sempre a fixação e a estabilidade do auxiliar de banho não independente na banheira.

IMPORTANTE! LEGGERE ATTENTAMENTE E CONSERVARE PER RIFERIMENTI FUTURI

Questo prodotto deve essere installato solo da adulti.

**AVVERTENZA - RISCHIO DI ANNEGAMENTO**

- Bambini possono essere annegati durante il bagno.
- I bambini possono essere annegati in acqua con la profondità di 2 cm in pochissimo tempo.
- Rimanere sempre a contatto con il tuo bambino durante il bagno.
- Non lasciare mai il tuo bambino incustodito nella vasca, anche per pochi istanti. Se hai bisogno di uscire dalla stanza, porta il bambino con te.
- Neonati e bambini piccoli sono a rischio di annegamento durante il bagno.
- Non utilizzare mai questo prodotto su una superficie elevata non destinata a questo prodotto.
- Per evitare scottature dovute all'acqua calda, posizionare il prodotto in modo tale da impedire al bambino di raggiungere la fonte d'acqua.
- Controllare sempre la temperatura dell'acqua prima di fare il bagno al bambino.
- Controllare sempre la stabilità del prodotto prima dell'uso.
- Non utilizzare il prodotto se alcuni componenti sono rotti o mancanti.
- Non utilizzare parti di ricambio o accessori diversi da quelli approvati dal produttore.
- Pulizia e manutenzione: utilizzare sapone o detersivo delicato per pulirlo.
- Assicurarsi sempre che le ventose aderiscano bene alla vasca da bagno.
- Solo per sedili da bagno non autonomi:
 - Utilizzare questo prodotto solo in una vasca da bagno per bambini compatibile.
 - Controllare sempre il fissaggio e la stabilità dell'ausilio per il bagno non autonomo sulla vasca da bagno.

A x 1



B x 1



OPEN

1

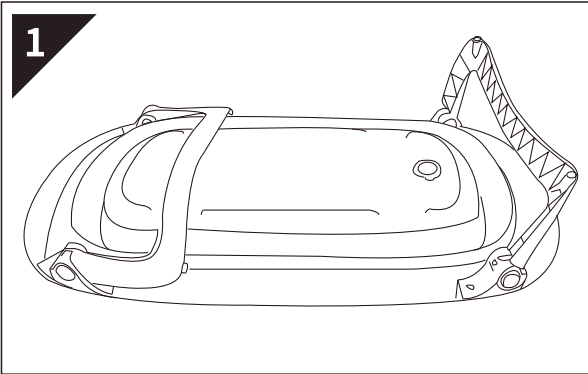

2

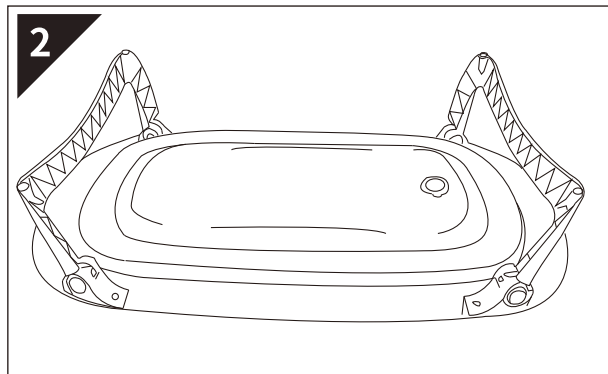

3

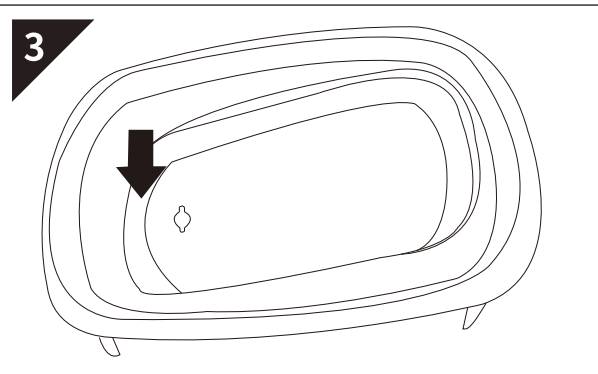

4

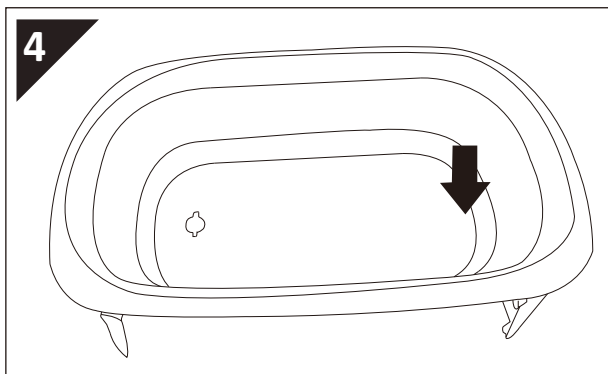

5



6



EN Notice: There is a click sound when the legs are fixed correctly.

FR Remarque: Un clic se fait entendre lorsque les pieds sont correctement fixés.

DE Hinweis: Es ist ein Klickgeräusch zu hören, wenn die Beine korrekt befestigt sind.

ES Aviso: Cuando las patas se fijan y se despliegan de manera correcta, escuchará un sonido de "clic".

PT Nota: Há um som de clique quando as pernas estão desdobradas corretamente.

IT Avviso: Si sentirà un clic quando le gambe sono fissate in posizione corretta.

CLOSE

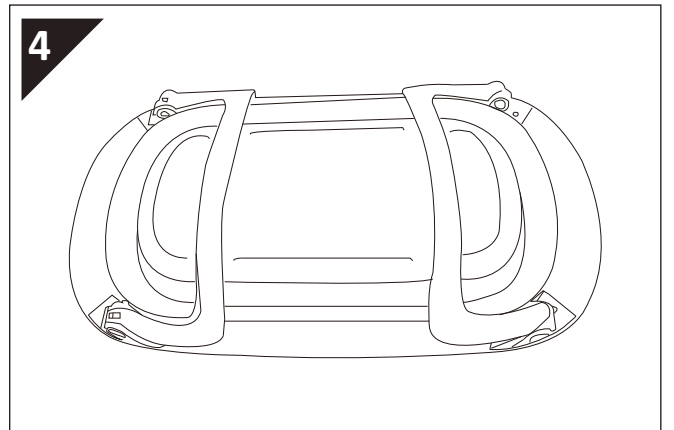
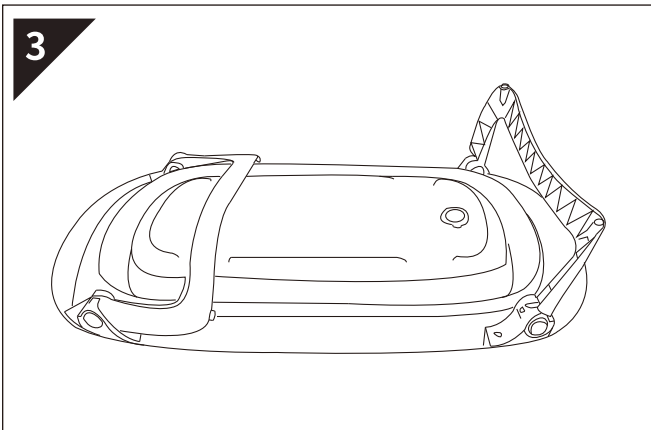
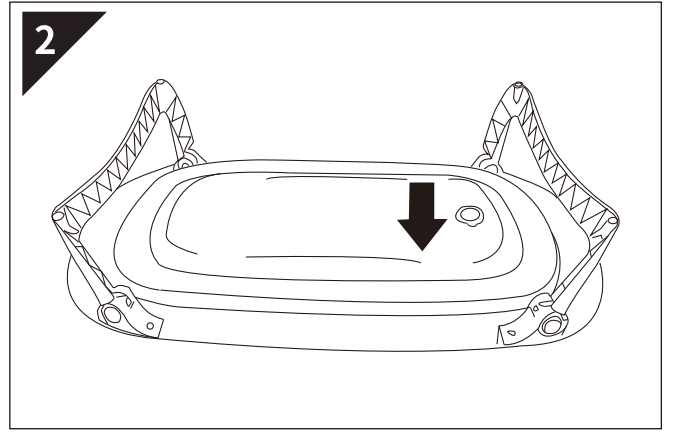
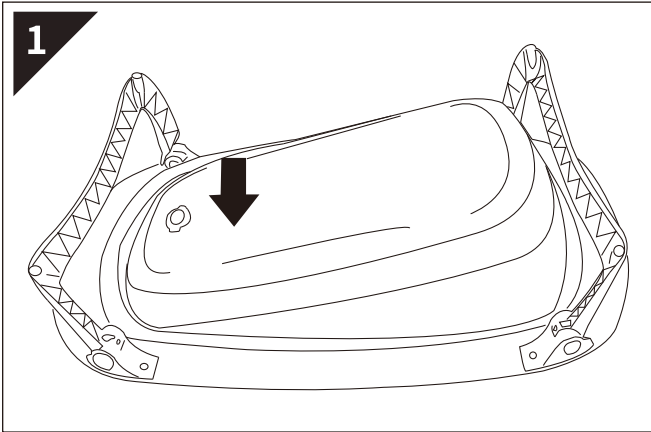

UK

If you have any questions, please contact our customer care center.

Our contact details are below:



0044-800-240-4004



enquiries@mhstar.co.uk

IMPORTER ADDRESS:

MH STAR UK LTD

Unit 27, Perivale Park,
Horsenden lane South
Perivale, UB6 7RH
MADE IN CHINA

ES

Si tiene alguna pregunta, comuníquese con nuestro Centro de Atención al Cliente. Nuestros datos de contacto son los siguientes:



0034-931294512



atencioncliente@aosom.es

IMPORTADOR:

SPANISH AOSOM, S.L.

C/ ROC GROS, N° 15. 08550, ELS HOSTALET DE
BALENYÀ, SPAIN.
B66295775

WWW.AOSOM.ES

ATENCIONCLIENTE@AOSOM.ES

TEL: 931294512

HECHO EN CHINA

FR

Si vous avez la moindre question, veuillez contacter notre centre d'assistance à la clientèle.

Nos coordonnées sont les suivantes:



0033-1-84166106



aosom@mhfrance.fr

Importé par:

MH France

2, rue Maurice Hartmann
92130 Issy-les-Moulineaux
France
Fabriqué en Chine

PT

Se tiver alguma dúvida, por favor contacte o nosso Centro de Atendimento ao Cliente. Os nossos dados de contacto são os seguintes:



0034-931294512



info@aosom.pt.

IMPORTADOR:

SPANISH AOSOM, S.L

C.ROC GROS N.15, 08550. ELS HOSTALET DE BALENYÀ
TEL: 931294512 (SEG-SEX DAS 7:30H ÀS 16:30H)

INFO@AOSOM.PT

WWW.AOSOM.PT

DE

Wenn Sie Fragen haben, wenden Sie sich bitte an unser Kundendienstzentrum.

Unsere Kontaktdaten stehen unten:



0049-0(40)-88307530



service@aosom.de

ADRESSE DES IMPORTEUR:

MH Handel GmbH
Wendenstraße 309
D-20537 Hamburg
Germany
IN CHINA HERGESTELLT

IT

In caso di dubbio, si prega di contattare il nostro centro assistenza clienti. I nostri dettagli di contatto sono di seguito:



0039-0249471447



clienti@aosom.it

IMPORTATO DA:

AOSOM Italy srl

Centro Direzionale Milanofiori

Strada 1 Palazzo F1

20057 Assago (MI)

P.I.: 08567220960

FATTO IN CINA

